

Isabelle G. Laading

L'ASTROLOGIE CHINOISE

Manuel pratique de l'énergie des 9 étoiles



Les Éditions du Bateau Ivre

TABLE DES MATIÈRES

PRÉFACE

PREMIÈRE PARTIE : Les origines

I. LES CINQ ÉLÉMENTS

Yin-Yang

Le cycle des 5 transformations

La danse de l'énergie au fil des éléments

Le cycle d'engendrement ou cycle Cheng

Le cycle de contrôle ou cycle K'o

« Entrons dans la danse ! »

Relations entre les 5 transformations, les organes et les émotions

Organes et émotions correspondant aux 5 éléments

Changer le regard

II. L'ÉNERGIE DES 9 ÉTOILES ET LES 5 ÉLÉMENTS

Les 9 étoiles

Les carrés magiques

Le carré des 9 étoiles ou carré de Saturne

Le carré de Saturne dans le Yi-King

Mouvement de l'énergie sur le carré des 9 étoiles

Le Ming-T'ang

Déplacement des chiffres sur le carré

DEUXIÈME PARTIE : La pratique

I. VOTRE CHIFFRE-ÉLÉMENT

Sous quelle étoile suis-je né ?

Comment calculer vos chiffres ?

Calculez votre chiffre-adulte

Quel est votre carré de naissance ?

Quel est le carré de l'année ?

Calculez votre chiffre-enfant

Le genre des chiffres-éléments

Vos chiffres sont-ils féminins ? ou masculins ?

Quel genre peut prendre le chiffre 5 ?

Cas particuliers relatifs à vos 2 chiffres

II. LES 9 PORTRAITS. ÊTES-VOUS DANS VOTRE ÉLÉMENT ?

9 chiffres, 9 portraits. Être dans son élément

1-EAU

3-BOIS

4-BOIS

9-FEU

2-TERRE

5-TERRE

8-TERRE

6-MÉTAL

7-MÉTAL

LE TEMPS DE L'HOMME

III. VOTRE CHIFFRE-ÉLÉMENT DANS LA VIE QUOTIDIENNE

Passage du chiffre-enfant au chiffre-adulte

Différents cas se présentent

Les éducateurs et le « passage »

Sous l'effet du stress : retour au chiffre-enfant

Quelle est votre émotion dominante en cas de stress ?

Comment sortir du piège du stress ?

Comment agir en tant que chiffre masculin ou chiffre féminin ?

1er cas : AF-EM

2e cas : AM-EF

3e cas : AF-EF

4e cas : AM-EM

Communiquer avec les autres chiffres

Relation des chiffres dans le cycle d'engendrement

Relation entre deux chiffres identiques

Relation des chiffres selon le cycle de contrôle

IV. CARACTÉRISTIQUES DE L'ANNÉE ET DU MOIS EN COURS

Les cycles de l'énergie sur le carré des 9 étoiles

Vous êtes porté par un cycle de 9 ans

Influence du chiffre-élément de l'année

Carrés des années

Les 9 maisons : chaque année votre chiffre élément occupe l'une des 9 maisons

Reconnaissez votre maison d'accueil de l'année

Vous êtes porté par un cycle de 9 mois

Calcul du chiffre du mois

Influence du chiffre-élément du mois

Reconnaissez votre maison d'accueil du mois

Carrés des mois

Récapitulatif

Comment reconnaître les différentes énergies qui vous portent au moment présent ?

V. VOTRE MAISON D'ACCUEIL

Le cycle de 9 ans et les 9 maisons

« Couler avec la rivière »

[Avoir un but](#)

[Trouver son rythme](#)

[L'accueil des 9 maisons](#)

[MAISON 1-EAU](#)

[MAISON 2-TERRE](#)

[MAISON 3-BOIS](#)

[MAISON 4-BOIS](#)

[MAISON 5-TERRE](#)

[MAISON 6-MÉTAL](#)

[MAISON 7-MÉTAL](#)

[MAISON 8-TERRE](#)

[MAISON 9-FEU](#)

[Cas particulier : chaque chiffre est dans sa maison](#)

[Jouez !](#)

[VI. VOS RELATIONS AVEC LES AUTRES](#)

[Le village](#)

[La vie du village](#)

[La communication](#)

[Le sage de la place](#)

[Cas particuliers](#)

[Puis nous abandonnerons les supports...](#)

[RENCONTRE](#)

[VII. AUTRES APPLICATIONS POSSIBLES DE CE SYSTÈME](#)

[Déplacements géographiques sur le carré des 9 étoiles](#)

[Les 8 directions](#)

[Interprétations](#)

[Le carré des 9 étoiles et l'environnement selon l'art du Feng-Shui](#)

[Le Ba-Gua ou Pa-Kua](#)

[Activer l'énergie d'un lieu](#)

[ANNEXES](#)

[Le genre des chiffres-éléments](#)

[Quel genre peut prendre le chiffre 5 ?](#)

[BIBLIOGRAPHIE](#)

PRÉFACE

Le caractère unique de ce système réside dans le fait qu'il vous permet d'extraire de n'importe quelle situation, ou échange, sa valeur positive. Cela grâce à des moyens très simples, qui s'intègrent parfaitement à votre vie quotidienne. La connaissance de soi est une base qui prend vie à l'image des éléments; mais les situations dans lesquelles vous évoluez ont aussi leurs caractères particuliers et des qualités définies. *L'énergie des 9 étoiles* vous aide à sentir et comprendre le potentiel créatif de l'instant et vous donne les moyens d'accorder vos propres qualités à celles de la situation présente. Être dans votre élément, c'est reconnaître vos capacités et les cycles qui régissent votre vie, pour tenter de réaliser l'accord parfait.

Cette harmonie, vous en faites parfois l'expérience :

Certains moments de l'existence vous offrent l'opportunité de vivre en osmose avec les énergies de l'univers : lever ou coucher de soleil, contemplation de la voûte étoilée, ou tout simplement passages rythmiques, la nuit, sur le mur d'une chambre, de rais de lumière colorés provenant d'une enseigne publicitaire... Vous entrez en ondes alpha, moments de pause intemporelle, clins d'œil informels qui répondent simplement à votre réceptivité.

Mais ces instants fugaces ne font que ponctuer votre vie. Dès qu'il y a échange avec un tiers, communication ou action quelle qu'elle soit, vous devez répondre, agir, vous engager. A moins que votre intuition ne soit suffisamment développée, ce qui vous permettrait de trouver les moyens d'action justes, les paroles justes, en parfait accord avec la situation, il vous faut solliciter votre intellect, votre corps et vos émotions ; pour que votre action soit juste, la relation avec autrui créative, les éléments à considérer sont multiples, mais se résument à ceci : vous connaître, connaître l'autre, et ouvrir votre champ de vision pour englober tous les composants de la situation, dans l'espace et dans le temps.

L'énergie des 9 étoiles vous offre ces moyens de connaissance, qu'il vous est loisible de mettre en pratique dans l'instant, et quelles que soient les situations. Pour effectuer une recherche dans le domaine scientifique, technique, philosophique, religieux, ou autre, les outils de connaissance prodigués sont toujours multiples ; références livresques, expérimentales, comparatives ; chaque partie du sujet est disséquée, classifiée, répertoriée. De même, pour être « dans votre élément », faut-il tout d'abord vous référer à la tradition, au livre du *Yi-King* notamment. Les trigrammes du *Yi-King*, considérés à travers les siècles comme symboles de toutes les situations humaines et cosmiques possibles, vous servent de supports et d'images pour comprendre vos différents mécanismes psychologiques. À partir de cette base, *l'énergie des 9 étoiles* vous propose l'expérience.

Vous trouverez dans ce système, à travers schémas et étude détaillée des différentes situations, des outils extrêmement efficaces et simples à utiliser dans votre vie quotidienne. Il vous apporte ainsi des réponses concrètes aux différents problèmes que vous rencontrez : Comment développer votre potentiel ? Améliorer et rendre créatives vos relations avec les autres ? Que faire en cas de stress ? Comment aider les personnes dépressives ou malades ? Les enfants et adolescents en difficulté ? Quelle direction donner à votre vie, mois par mois, et année après année, en fonction de vos capacités ?

La complexité que semble refléter ce système n'est qu'apparente : en effet, après la lecture de ce livre, le dessin d'un carré sera le seul support nécessaire pour intégrer

l'énergie des 9 étoiles à votre vie. Et ce dessin même, comme tout support, peut être abandonné : les points de référence qui nous permettent d'accéder à la connaissance, dans n'importe quel domaine, sont offerts pour que nous les abandonnions consciemment, les uns après les autres. La connaissance apporte l'ouverture, à tous les niveaux de l'être, jusqu'à l'émergence de l'être profond. A cet instant l'intuition seule, reflet de la sagesse, devient notre expression.

PREMIÈRE PARTIE
Les origines

I. LES CINQ ÉLÉMENTS

Yin-Yang

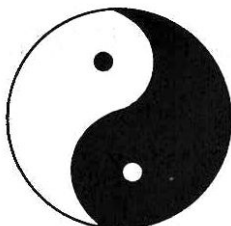

Selon la tradition chinoise, tout dans l'univers procède du Ki ou Énergie ; et tous les phénomènes, expressions de cette énergie, se manifestent dans leur évolution et leur développement, par rythmes et cycles: naissance-expansion contraction-mort-naissance, etc. Tout développement conduit à son extrême, se transforme alors en l'extrême opposé.

En même temps, chaque phénomène ne peut être nommé, défini, que par rapport à son contraire : la nuit n'existe que par rapport au jour, le froid n'est défini comme tel, que par rapport au chaud, etc.

De là se dégagent les termes, Yin et Yang, force centrifuge et force centripète, qui restent définitions relatives, car rien n'est tout à fait Yin ou tout à fait Yang. Toute manifestation est l'expression de la mutation incessante des phénomènes en leur contraire, jeu entre ces forces antagonistes et complémentaires. « L'univers entier apparaît comme un réseau dynamique de structures énergétiques interdépendantes. »

Le cycle des 5 transformations

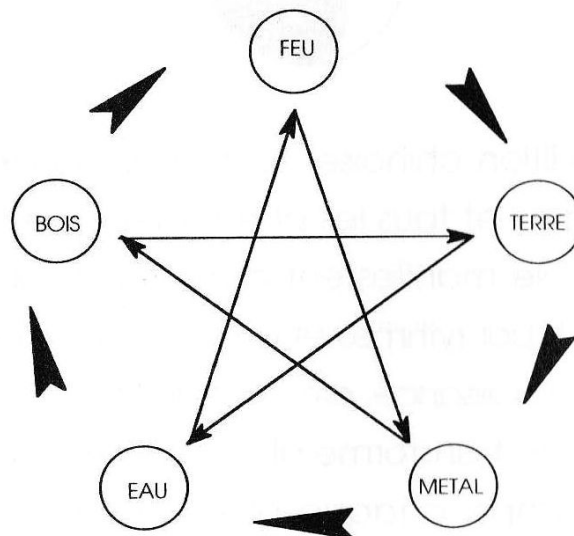

Dans la pensée chinoise, le concept du Yin et du Yang se concrétise dans la « théorie des 5 transformations ». Celle-ci projette sur un schéma très simple *toutes les manifestations de l'énergie et ses transformations*, de l'aspect le plus yin à l'aspect le plus yang, et du plus yang au plus yin, dans une boucle sans fin ; ces différentes manifestations sont symbolisées par les 5 *éléments*, (l'eau, le bois, le feu, la terre, le métal), servant de support à tous les phénomènes naturels et à toutes les situations humaines. « Il n'y a rien que cette théorie ne puisse atteindre », dit la tradition.

Chaque élément, en regard de son expression dans la nature, sert d'emblème pour caractériser une forme prise par l'énergie, qui se traduira sur un plan physique, intellectuel, émotionnel ; correspondant aussi à des organes, couleur, saveur, etc.

La théorie des 5 transformations, fondée sur l'observation de la nature, est utilisée par les Chinois depuis environ cinq mille ans. Ils ont noté avec précision les mouvements du soleil et des étoiles, les cycles de la lune, et donc le rythme des saisons, ainsi que les relations existant entre les différents phénomènes naturels et les 5 éléments. Ces observations leur ont permis de placer l'homme et toutes les situations de la vie en relation active avec les cycles naturels.

Parce qu'elle obéit à des rythmes et des lois cycliques, toute évolution peut être schématisée. Le cycle des 5 transformations, surimposé à n'importe quelle situation, l'éclaire et permet d'en comprendre l'évolution. Cette théorie sert notamment de fondement à la médecine chinoise traditionnelle, tant pour soigner le corps que pour mieux comprendre les mécanismes psychologiques; elle est à la base de *l'énergie des 9 étoiles*.

La danse de l'énergie au fil des éléments

BOIS -> FEU -> TERRE -> MÉTAL -> EAU

Les 5 éléments expriment chacun une manifestation de l'énergie aux qualités particulières. Ils ne sont qu'expressions différentes de l'Énergie, étapes de transformation. Ils entretiennent des relations interdépendantes, chacun stimulant, enrichissant le potentiel de l'autre (cycle Cheng), ou au contraire, contrôlant son activité (cycle K'o). Tous les processus de changement ne sont que les articulations d'un mouvement dynamique sans fin, et aucun élément n'existe sans les autres.

Observons à la lumière de cette théorie, la dégradation des végétaux. « Rien ne se perd, rien ne se crée, tout se transforme » : on retrouve aujourd'hui une forme de fougère, de prêles, et de lycopode géant, engloutis depuis 200 à 300 millions d'années sous les boues des marécages d'alors. En plus de la dégradation, ces végétaux ont subi plusieurs bouleversements climatiques et géologiques et, ainsi comprimés au sein de la terre, ont donné naissance au charbon.

On le retrouve dans toutes ses formes de transformation : la tourbe, la lignite, la houille, et plus dur encore, l'anthracite. Son cristal, bien sûr, est le diamant.

À partir du charbon, un autre cycle se met en place, cette fois du plus dur au plus volatil : le charbon sert d'abord de combustible, engendrant le feu, puis l'électricité ; nouvelle énergie, nouveau « fluide » propre à perpétuer sans fin la dynamique des transformations. Sans parler des applications du carbone, terrain de la création...

« Tous les phénomènes naturels et les comportements humains peuvent s'associer à cet agencement du temps et de l'espace. »

La manifestation de l'énergie dans un élément, puis un autre, peut donc se représenter par le schéma des 5 transformations.

Sur ce schéma, 2 cycles sont à considérer :

- le cycle d'engendrement, ou cycle Cheng ;
- le cycle de contrôle, ou cycle K'o.

Le cycle d'engendrement ou cycle Cheng

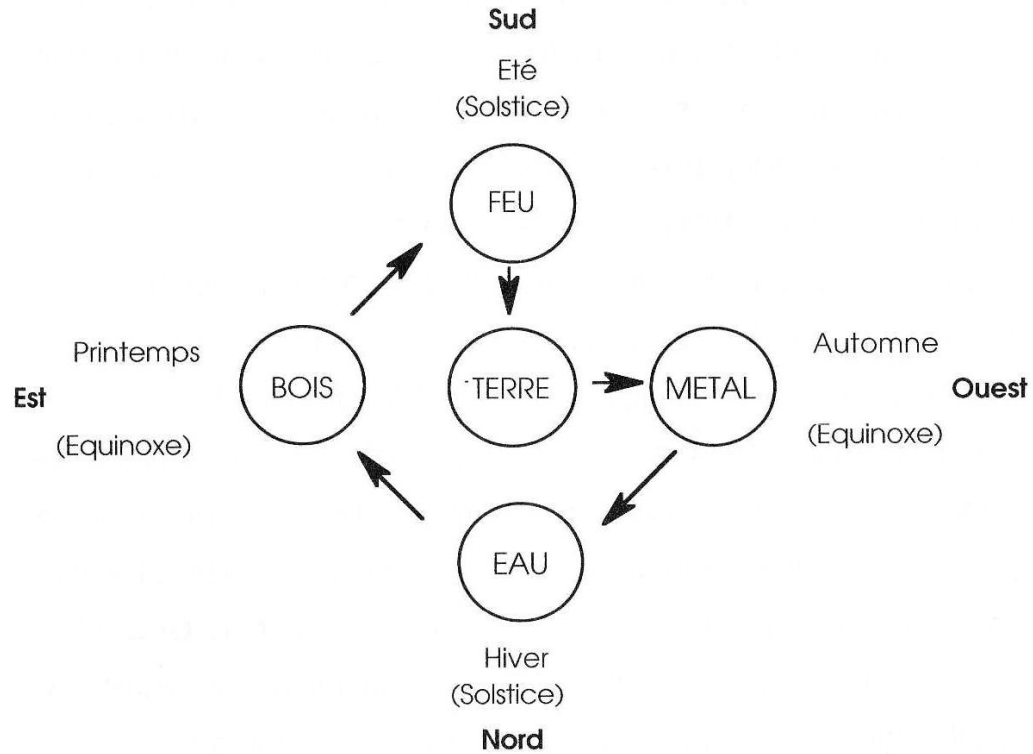

Le Bois donne naissance au Feu en le nourrissant.

Le Feu donne naissance à la Terre (les cendres).

La Terre donne naissance au Métal (la terre dans sa forme la plus dense).

Le Métal donne naissance à l'Eau (image du mercure par exemple. Mais aussi selon le principe du Yin et du Yang, le yang à l'extrême donne le Yin).

L'Eau donne naissance au Bois en le nourrissant.

CARACTÉRISTIQUES DES ÉLÉMENTS

LE BOIS

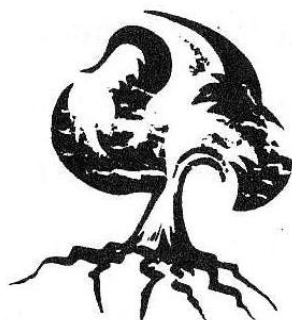

L'élément Bois est associé à l'est (les directions indiquées sont pour l'hémisphère nord), direction cardinale du soleil levant, au printemps, saison de la renaissance. Nous dirons que le Bois (l'énergie qu'il représente) est l'élément dominant à cette saison. L'énergie est libérée dans un mouvement ascendant. Tout dans la nature s'éveille, la sève monte dans les plantes, les arbres fruitiers fleurissent, les abeilles transmettent le pollen et commencent leur récolte. Période de fécondation pour les animaux et de construction des nids.

Cette énergie puissante et ascendante prend sa pleine dimension en passant dans l'élément Feu.

LE FEU



L'élément Feu est associé au sud, au solstice d'été, quand le soleil est au zénith. C'est la saison la plus chaude, la plus lumineuse. L'énergie est à son maximum d'expansion. Tous les éléments de la nature sont pleinement révélés, épanouis, foisonnants. Le règne animal vit en pleine lumière et le miel emplit les ruches.

La puissance irradiante du feu amorce par ses cendres, en passant dans l'élément Terre, le début de condensation de l'énergie.

LA TERRE



L'élément Terre, expression de la stabilité, est associé au centre par rapport aux points cardinaux. Après cette expansion maximale à l'image du feu, l'énergie redescend progressivement, se condense. Deux aspects de la terre sont considérés : la surface, la poussière et, dans sa forme la plus compacte, l'argile. L'élément Terre est présent aux intersaisons, périodes de dix-huit jours entre deux saisons. Son influence étant particulièrement remarquée entre l'été et l'automne (été indien).

A cette période de l'année, l'énergie exprime l'équilibre, la réceptivité, comme si le temps se suspendait; c'est un peu le palier de décompression du plongeur.

LE MÉTAL

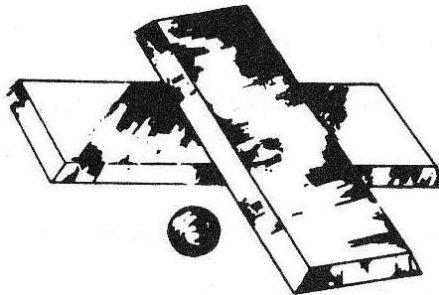

L'élément Métal est associé à l'ouest, direction cardinale du soleil couchant, et à l'automne, saison des récoltes. L'énergie atteint un maximum de concentration, son expression la plus matérielle. C'est le temps de l'engrangement, des vendanges. La sève se retire doucement, une partie des végétaux retourne à la terre. Les animaux font leurs provisions pour l'hiver.

L'énergie, atteignant le stade ultime de la contraction, cherche à nouveau l'expansion, en passant dans l'élément Eau.

L'EAU



L'élément Eau est associé au nord, au froid et à l'hiver. Le soleil est au plus bas sur l'horizon (solstice). C'est un potentiel énergétique qui se manifeste comme celui de la graine

au repos dans la terre. La nature s'endort. Le passage dans l'élément Eau marque la fin du cycle, la mort inhérente à toute renaissance, qui sera le passage dans l'élément Bois.

Mais ne figeons pas ces éléments dans leurs archétypes. Ces 5 éléments, en tant qu'expressions différentes d'une même énergie, du Ki, ne doivent pas être considérés comme statiques, dans le sens étymologique, « partie d'un tout ». Mais en mouvance.

Tout d'abord chaque élément contient en lui-même les 5 transformations. En effet l'eau peut être celle d'une rivière, ou celle de l'étang paisible, ou bien devenir vapeur et matérialiser ainsi l'énergie bois, ascensionnelle, ou devenir glace. Nous pouvons établir le tableau suivant :

LES 5 TRANSFORMATIONS DES ÉLÉMENTS

L'expression de l'élément

	Eau	Bois	Feu	Terre	Métal
En tant qu'énergie					
Eau :	Liquide	Sève	Lave	Boue	Mercure
Bois :	Vapeur	Plante	Etincelle	Poussière Montagne	Laiton Limaille
Feu :	Nuage	Arbre fleuri	Flamme	Braise Cendre	Or
Terre :	Givre	Charbon de bois	Volcan	Terre	Minerais
Métal :	Glace	Bois fossilisé	Magma	Porcelaine Cristal	Acier

PROJECTION DU CYCLE DES 5 TRANSFORMATIONS DANS NOTRE VIE (CYCLE CHENG)

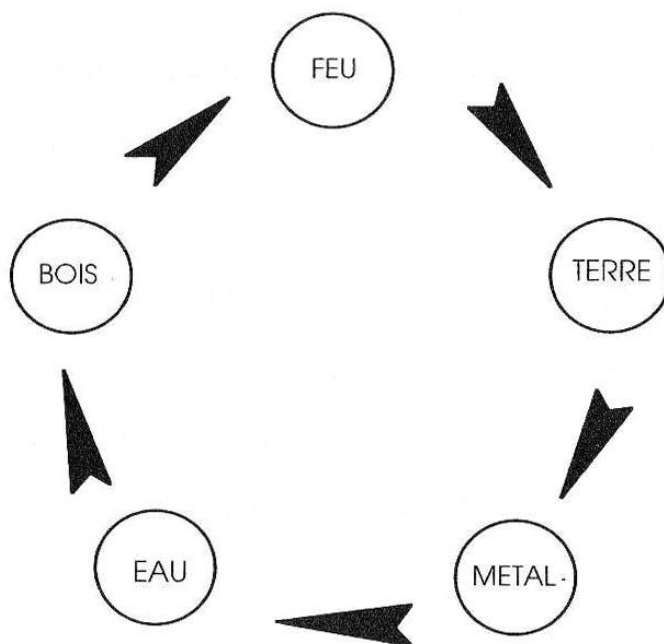

Le cycle des 5 transformations s'applique aussi aux situations humaines. Il est remarquable, par exemple, que notre énergie n'est pas la même à 10 heures du matin et à 22 heures. Personne ne peut prétendre mener une action huit ou douze heures d'affilée, l'esprit et le corps parfaitement concentrés. Notre journée est forcément régie par des rythmes : des moments d'activité intense alternant avec des relâchements d'attention, des pauses, des actions diversifiées. Notre énergie va donc se manifester de multiples façons, et en cela nous retrouvons le cycle des 5 transformations en tant que toile de fond de notre vie quotidienne.

TRAME ÉNERGÉTIQUE D'UNE JOURNÉE

L'énergie de l'Eau. Elle se manifeste dans le sommeil. Ce sont les heures réparatrices pendant lesquelles nous reprenons des forces. Le potentiel énergétique se concentre. Les rêves expriment notre être profond, l'inconscient.

L'énergie du Bois. L'éveil au matin. Nous sommes chargés d'énergie vive. Le planning de la journée s'élabore dans notre tête. Nous passons en revue les différentes tâches à accomplir, rendez-vous, téléphone, courses, etc. Les idées fusent.

L'énergie du Feu. L'énergie en pleine expansion donne corps à nos idées qui se concrétisent dans l'action avec un rendement maximal. Un repas d'affaires, en revanche, ne sera pas le moment propice à la signature de contrats, mais le tremplin vers cette signature. Nous faisons la synthèse des actions et contacts précédents, pour donner forme au projet en cours, grâce à une vision claire du futur.

L'énergie de la Terre. Le début de l'après-midi conduit forcément à un bilan de ce qui a été accompli jusqu'à présent. L'énergie se concentre et notre mental également, nous devenons plus pratiques. Réalisant que tout ce qui avait été prévu le matin ne pourra se faire, par manque de temps par exemple, cet instant de pause, de réflexion, est nécessaire pour organiser le temps qu'il nous reste par rapport aux activités à venir.

L'énergie du Métal. Elle se manifeste dans la soirée : les dernières activités professionnelles sont accomplies d'une façon très rationnelle, avec économie de mots et de moyens pour plus d'efficacité. De retour à la maison, toutes les activités de la journée défilent dans notre tête en détail. Le bilan s'impose de lui-même, suivi d'un lâcher-prise, d'un besoin de détente.

TRAME ÉNERGÉTIQUE D'UNE SOIRÉE

Tout aussi schématiquement, nous pouvons retrouver ce cycle au cours d'une soirée, chez des amis par exemple, l'atmosphère se transformant au fil des heures :

L'énergie de l'Eau. Arrivée des différents invités, une ambiance flottante, tout en mouvance, questions réponses anodines, aucun échange ne prête à conséquence. L'apéritif est servi ; échange de nouvelles, de courtoisies.

L'énergie du Bois. Passage à table ; quelques commentaires sur l'actualité suscitent exclamations, enthousiasme, réactions vives et spontanées. Différents sujets sont abordés, les grandes idées fument et se relancent les unes les autres.

L'énergie du Feu. Au dessert... C'est l'entrée dans une phase d'éclatement de gaieté, d'humour, parfois débordante. Imitations (d'un ami, d'un homme politique), chansons, provocations intellectuelles ou sociales.

L'énergie de la Terre. Passage au salon ; l'atmosphère « tombe » parfois brusquement. Il y a comme un recentrage, l'énergie se canalise à nouveau. Un certain côté pratique intervient à l'évocation des idées émises à table. Des propositions concrètes sont faites pour améliorer telle ou telle situation. Puis les souvenirs font surface (l'évocation du passé est liée à l'élément Terre).

L'énergie du Métal. Au café. Restant dans l'expression de l'élément Terre, certains prolongent la nostalgie ; d'autres expliquent en détail la construction de leur véranda. Un autre groupe passe dans l'expression du Métal : leurs placements, emprunts, taux d'intérêts ; description du nouveau programme informatique qu'ils utilisent, ou bien encore les mille et un avantages du dernier lecteur de C.D., etc.

L'énergie de l'Eau. Un autre café, tisanes ou digestifs. La musique, plus douce, incite à la détente, à la rêverie. Si le sommeil ne nous gagne pas, les idées de fond s'imposent : religieuses, philosophiques, culturelles, et nous refaisons le monde, prêts à prendre un nouveau train pour parcourir le cercle des 5 transformations.

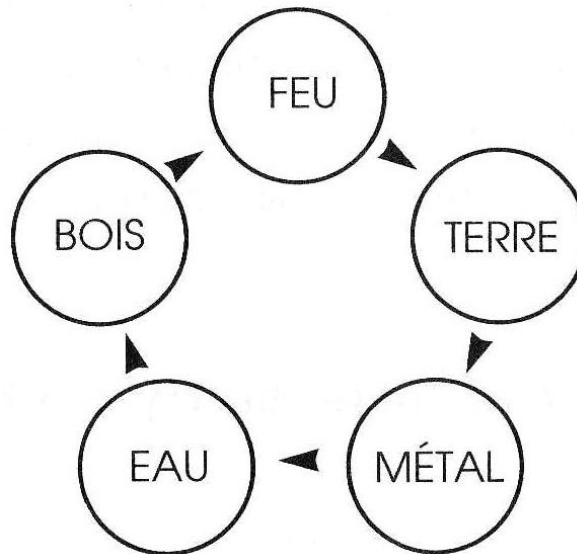

Cette trame se retrouve également d'une manière plus subtile, dans des laps de temps beaucoup plus courts - conversation entre amis, travail intellectuel sur un sujet : idées - plan - mise en œuvre - accomplissement - satisfaction du travail accompli. Cette satisfaction engendre une énergie positive, qui devient source d'un nouveau cycle. Afin que cette théorie des 5 transformations fonctionne selon les lois de l'univers, il faut compléter ce schéma du cycle d'engendrement, par celui du cycle de contrôle. En effet pour que les éléments s'engendrent d'une manière aussi harmonieuse, une relation de contrôle d'un élément sur l'autre est constamment présente.

Ce rapport de forces parfaitement équilibré entre les différentes manifestations énergétiques des éléments est comparable à un tissage : pour que le dessin du tissage soit parfaitement clair, texture, formes et couleurs en harmonie, il faut une égale tension entre les fils de trame et les fils de chaîne, ces fils croisés exerçant eux-mêmes une tension égale sur le cadre du métier.

Le cycle de contrôle ou cycle K'o

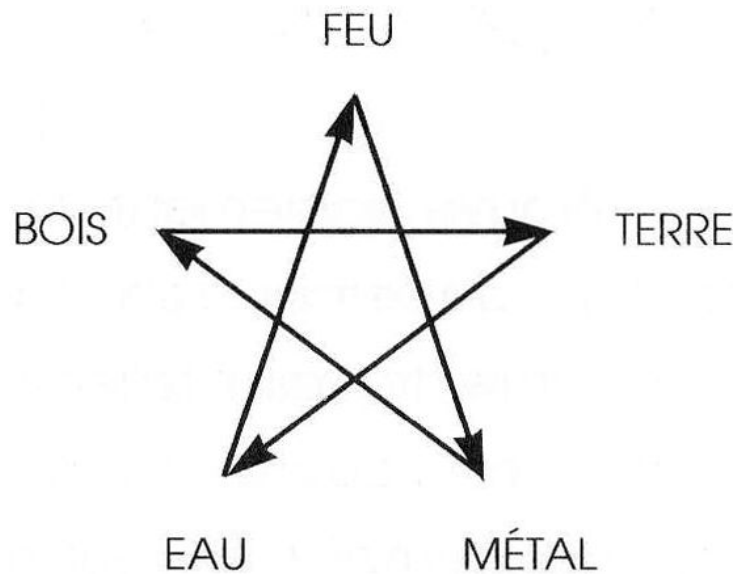

Le Bois domine la Terre en la perçant.

La Terre domine l'Eau en l'endigant.

L'Eau domine le Feu en l'éteignant.

Le Feu domine le Métal en le fondant.

Le Métal domine le Bois en le coupant.

La théorie des 5 transformations, grâce aux 2 cycles d'engendrement et de contrôle, donne à chaque élément ses différentes qualités.

Chaque élément :

- donne naissance à un autre élément ;
- contrôle un élément ;
- est contrôlé par un élément.

« Entrons dans la danse ! »

Relations entre les 5 transformations, les organes et les émotions

Notre propos n'est pas l'étude de la philosophie et de la médecine orientales. Nous considérerons uniquement les clés que nous fournit cette philosophie, pour ouvrir les portes de l'*énergie des 9 étoiles*. Les éléments associés aux points cardinaux, aux saisons sont aussi associés aux organes et aux émotions.

Dans la philosophie chinoise, comme l'explique André Faubert, dans *Initiation à l'acupuncture traditionnelle*, « les émotions sont une forme subtile de l'énergie émanant de chaque organe ». Il nomme ces émotions, entités viscérales, et les définit comme : « forme particulière de psychisme inhérente à chaque organe ».

Des différents organes et viscères, qui correspondent deux par deux à chaque élément, émane une émotion qui leur est propre. Cette émotion est une manifestation énergétique. Elle est activée dans un sens ou dans un autre, selon les concepts du positif et du négatif ; ce qui donnera par exemple, pour les reins, correspondant à l'élément eau : le courage ou la peur.

Organes et émotions correspondant aux 5 éléments

Le cycle d'engendrement (grosses flèches) et celui de contrôle (flèches fines) se trouvent fonctionner parfaitement sur le plan émotionnel. Appliquez ces cycles à l'évolution d'une situation personnelle, pour mieux en saisir la valeur.

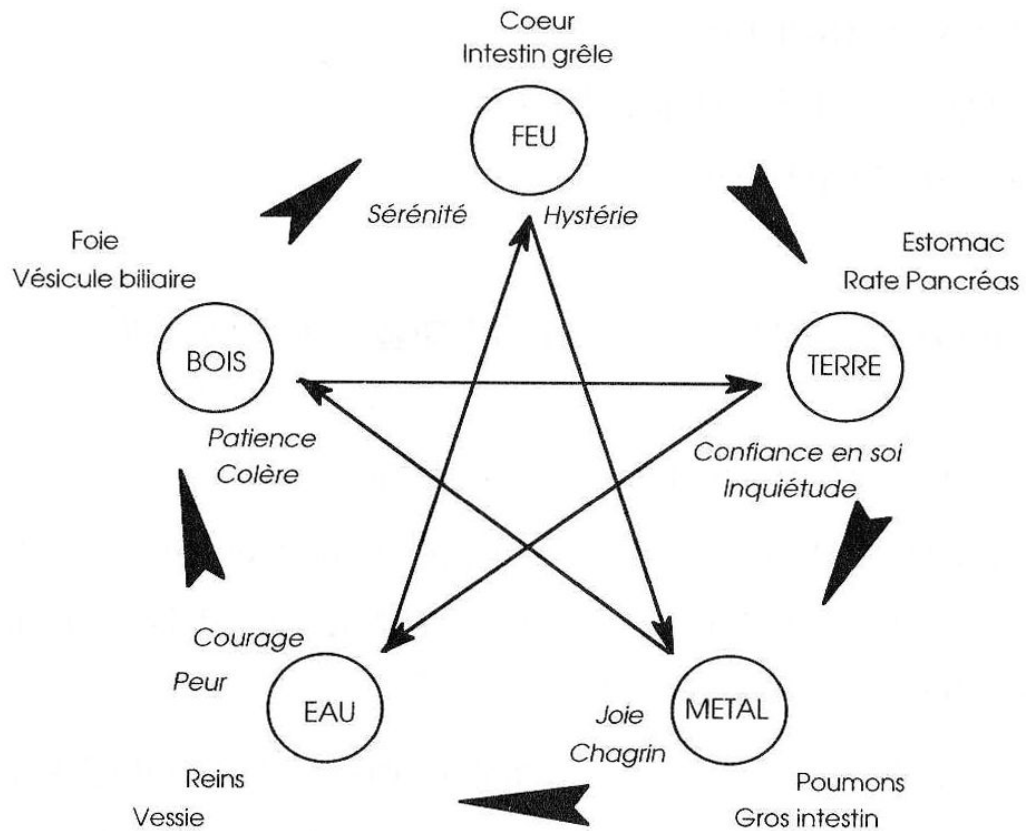

CYCLE DES ÉMOTIONS QUI S'ENGENDRENT

Le courage engendre la patience.

La patience engendre la sérénité.

La sérénité engendre la confiance en soi.

La confiance en soi engendre la joie.

La joie engendre le courage, etc.

CYCLE DE CONTRÔLE, D'UNE ÉMOTION SUR L'AUTRE

La peur éteint l'hystérie.

L'hystérie éteint le chagrin.

Le chagrin éteint la colère.

La colère éteint l'inquiétude.

L'inquiétude éteint la peur.

Ces deux cycles s'appliquent aussi aux organes.

L'énergie et le fonctionnement de chaque organe sont stimulés ou freinés par un déséquilibre au long de la chaîne des 5 transformations. C'est ici tout le fondement de la médecine orientale.

En prenant conscience dans notre vie quotidienne des fluctuations émotionnelles qui nous entraînent dans ce jeu sans fin de l'action-réaction, nous nous retrouvons inmanquablement sur ce cercle Cheng ou cette étoile K'o. Bien sûr, nous ne passons pas d'une manière aussi vive d'une émotion à l'autre. L'émotion spontanée qui jaillit face à une situation stressante est particulière à chacun et plus ou moins exprimée. Elle se développe ensuite en dents de scie, parfois imperceptiblement pour les autres et d'une façon plus ou moins consciente.

Un exemple typique : l'attente. Un être cher (agent stimulant sur le plan émotionnel) est sur la route. Il devait rentrer pour dîner. Il est 23 heures et vous n'avez aucune nouvelle depuis la veille. Colère et indignation se manifestent (Bois-Feu) : « Il pourrait téléphoner »... Puis vient l'inquiétude (Terre), voire l'angoisse, avec son chapelet d'images tragiques des accidents de la route. Puis cette angoisse se mêle de tristesse profonde (Métal), avec une sensation d'isolement, d'incompréhension, qui vous entraîne vers la peur viscérale (Eau), peur qu'il soit arrivé le pire. Un peu plus tard se manifeste à nouveau l'irritabilité, la colère (Bois), etc.

En parallèle à ce cercle pour le moins infernal, considérons l'engendrement des émotions positives, cycle qui, hélas, semble être moins activé que le précédent. Il n'en est pas moins évident que prenant le train en marche à n'importe quelle station, nous ferons un parcours complet.

Prenons un exemple : Vous voulez repeindre tout l'appartement ; la surface est importante, il faut donc vous armer de courage (Eau), puis de patience (Bois) pour calculer toutes les surfaces à peindre, la peinture et les outils nécessaires, l'argent disponible. Tout est clair, vous projetez une vision d'ensemble (Feu) : couleurs, temps passé, résultat escompté. Puis vient la mise en œuvre, la réalisation (Terre), et enfin l'accomplissement, joie au cœur (Métal), suivi d'une longue pause qui vous permet d'apprécier le résultat. Entrant dans un nouveau cycle, vous aurez ensuite le courage, d'entreprendre les rangements, avec patience, etc.

« Les émotions sont composées d'énergie, comparable à de l'eau, et d'un processus mental dualiste, comparable à une pigmentation ou à une teinture. Le mélange d'énergie et de pensée produit les émotions vivantes et colorées. Le concept fournit à l'énergie un emplacement particulier, un caractère relationnel qui donnent vie et force aux émotions. Si les émotions sont inconfortables, douloureuses, frustrantes, c'est fondamentalement parce que nous n'entretenons pas avec elles une relation très claire. » (Chôgyam Trungpa, *Le Mythe de la liberté.*)

Changer le regard

Au centre du schéma des 5 transformations, comme au centre du cyclone, aussi bien qu'au plus profond de nous-même, règne l'équilibre parfait entre le jeu des énergies, le calme et le silence, la conscience pure, l'Être.

ET LA EST CE QUI VOIT.

Les émotions ne sont qu'agitation de surface, et la souffrance naît de ce que nous nous identifions complètement à elles. Souffrance mentale comme souffrance physique.

Comme le souligne A Faubert : « Pour la médecine occidentale, la situation dans laquelle le sujet est placé est considérée comme une cause première de sa réaction. Pour le médecin oriental, c'est parce qu'un élément présente un déséquilibre énergétique que la situation provoque un conflit et entraîne une réaction violente. »

Une émotion ne jaillit pas « à cause » d'une situation ; cette situation sert de détonateur, faisant vibrer en nous une corde sensible. Le médecin oriental face à la réaction de son patient s'attachera à comprendre quel organe correspondant à cette émotion subit un déséquilibre énergétique, et pourquoi.

Pour le patient, comme pour chacun d'entre nous, la première des choses est *d'accepter* ce déséquilibre énergétique éventuel. Ensuite, pour retrouver l'équilibre, pour n'être plus le jeu de l'émotion, au lieu d'éviter toutes les situations dites conflictuelles, ou de pétrifier les événements au travers des concepts du bien et du mal, *changeons plutôt notre regard.*

Qui veut considérer ce changement, comme une démarche intérieure de longue haleine, peut le voir ainsi. Mais l'instant présent est champ d'expériences tout aussi vaste que la vie elle-même.

Tant que notre vision du monde reste relative, *il faut savoir se servir d'une façon positive de nos émotions* ; devenir réceptifs aux messages qu'elles transmettent. Car ce sont elles qui nous permettent de toucher du cœur, ce pour quoi nous vivons. *L'énergie des 9 étoiles* nous transmet les moyens efficaces de « couler avec la rivière », en nous ajustant constamment aux énergies de l'instant.

« A mesure que nous pénétrons les énergies puissantes de nos émotions, nous comprenons que nos obstacles et notre chemin spirituel sont un. » (Tarthang Tulku, *L'ouverture de l'esprit.*)

En abordant le chapitre suivant, il est important de garder en esprit le schéma du cycle des 5 transformations. Celui-ci en effet éclairera constamment votre étude et pratique.

Dans sa forme la plus simple :

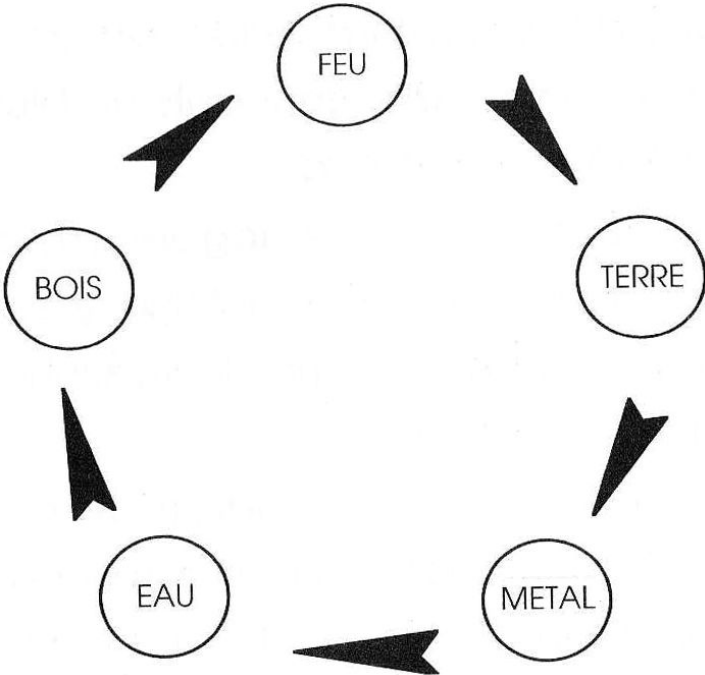

II. L'ÉNERGIE DES 9 ÉTOILES ET LES 5 ÉLÉMENTS

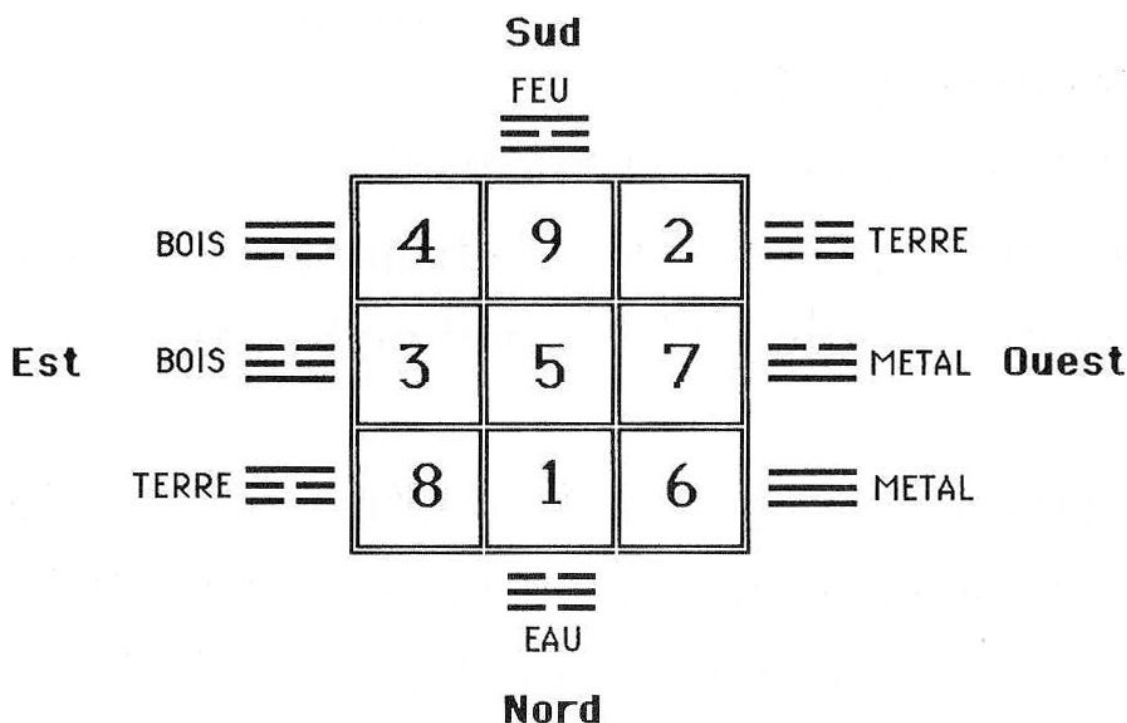

Il n'est pas indispensable de plonger dans les origines du système avant de l'utiliser. Mais l'examen rapide des différentes sources permet de voir qu'il ne s'agit pas, malgré les apparences, d'un jeu intellectuel, ou simplement d'un nouvel horoscope. Les inspirations d'origine proviennent de l'observation des phénomènes naturels et de la reconnaissance des cycles qui les régissent. C'est donc une façon de mieux comprendre et sentir les relations qui existent entre l'homme et son environnement, ainsi nous accédons à la véritable dimension de cette vision de l'univers.

« Tout est dans tout, et inversement », aussi est-il difficile de parler de l'origine du système comme procédant d'une théorie en particulier. Les données de base traditionnelles qui servent ici de trame sont un ensemble de supports qui nous permettent de visualiser les différentes manifestations de l'énergie, et ce dans leurs mouvements cycliques :

- la théorie des 5 transformations ;
- les 9 étoiles (associées à 9 chiffres emblèmes);
- le carré de Saturne (ou carré de base).

L'union de ces 3 données est clairement exposée dans le *Yi-King* (deuxième livre : le *Ta Tchouan* ou *Grand Commentaire*), avec l'arrangement des trigrammes. Mais il faut consulter d'autres textes traditionnels pour comprendre la mise en mouvement de l'énergie sur le carré.

Considérons ces supports comme autant de portes à ouvrir, qui deviennent les clés pour en ouvrir d'autres encore.

Les 9 étoiles

Il s'agit des 7 étoiles de la Grande Ourse, plus l'étoile Polaire et Véga

LA GRANDE OURSE

Cette constellation, appelée aussi chariot de David, composée de 7 étoiles, a suscité de tout temps un intérêt particulier, notamment en Orient. Quelques centaines d'années avant J.-C., les Chinois ont observé les mouvements apparents de la Grande Ourse par rapport à l'étoile Polaire, étoile fixe. Le mouvement de rotation de la terre sur elle-même donne l'illusion d'un mouvement circulaire du Chariot autour de l'étoile Polaire, dans le sens inverse des aiguilles d'une montre et ce, en 2 rythmes : 1 mouvement circulaire en vingt-quatre heures, 1 tour complet en vingt-quatre heures), et 1 mouvement circulaire en un an. (Ces mouvements se produisent avec un léger décalage au fil des saisons ; c'est-à-dire que pour une même heure, le Chariot ne sera pas placé au même endroit cardinal par rapport à l'étoile Polaire, dans les différentes saisons.)

L'observation de ce mouvement apparent du Chariot, alliée à celle des « mouvements » du soleil et de la lune, ont permis aux anciens d'établir un calendrier des saisons et des jours, qui lui-même permettait de planifier la vie quotidienne, d'édicter des lois, pour que les différents travaux soient accomplis de manière cyclique.

Le mouvement de la Grande Ourse autour de l'étoile Polaire était, Il y a quelques millénaires, plus net que de nos jours, dans la perfection de son cercle. (L'étoile Polaire était plus proche du pôle, tel qu'il était situé à l'époque).

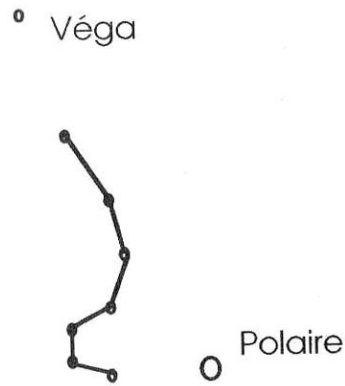

De nombreuses connexions entre l'homme et la Grande Ourse sont révélées par différentes traditions :

Selon le Hong-Fan, un des plus anciens traités chinois, les 7 étoiles de la Grande Ourse sont en relation avec les 7 ouvertures du corps. (Il s'agit des 7 ouvertures de la face.) Une coutume voulait que soient dessinées sur les cercueils les 7 étoiles du Chariot, afin de sceller les 7 ouvertures de la face.

Ailleurs il est dit que la Grande Ourse est l'emblème du cœur, qui a 7 ouvertures lui aussi.

« Chez les sages et les purs, toutes les ouvertures s'ouvrent et fonctionnent librement, les 7 ouvertures de la face et les 7 ouvertures du cœur qui lui correspondent. La qualité de vivant ne s'obtient et ne se conserve que si les premières sont ouvertes. La sainteté est obtenue dès que les autres sont débouchées ou près de l'être. » (Marcel Granet, *Civilisation chinoise*.)

A l'instar des gnostiques, les cheikhs soufis perçoivent la constellation de la Grande Ourse comme un ensemble de 7 *chakras* cosmiques. Un mystique du XI^e siècle, Ruzbehan de Chiraz, nous fait part de son expérience :

« Alors je concentrais mon attention sur la constellation de la Grande Ourse et j'observais qu'elle formait 7 ouvertures par lesquelles Dieu se montrait à moi... Chaque nuit je continuais à observer ces ouvertures dans le ciel, ainsi que mon amour et mon ardent désir m'y incitaient. Merveille ! Une nuit, je vis l'Être divin se manifester à travers ces ouvertures. Il me dit : Je me manifeste à travers ces failles ; elles forment 7 000 seuils (correspondant aux 7 étoiles de la constellation) conduisant au seuil du plérôme angélique, et je me laisse contempler par toi à travers tous ces seuils. » CH. Corbin, *L'Homme de lumière dans le soufisme iranien*.)

Selon la médecine et l'astrologie chinoises, 108 étoiles, planètes ou constellations peuvent influencer sur l'organisme. Certains points d'acupuncture portent des noms d'astres - et le point *Baihui* (vaisseau gouverneur 20) au sommet du crâne serait en relation avec l'étoile Polaire.

LES ÉTOILES : « RÉCEPTEURS-ÉMETTEURS »

Ces quelques exemples nous montrent l'importance que revêt traditionnellement la Grande Ourse. Les premiers utilisateurs du système de *l'énergie des 9 étoiles* considéraient cette même constellation du Chariot, associée à l'étoile Polaire et à Véga, comme un ensemble récepteur-émetteur de l'énergie cosmique, énergie qu'il transmet aux planètes. Ces dernières, plus proches de la terre, nous dispensent enfin cette énergie. L'étoile Polaire et Véga jouent respectivement le rôle d'un pôle négatif, entre lesquels le Chariot fait office de catalyseur et d'amplificateur pour l'énergie reçue et transmise aux planètes : Saturne, Jupiter, Mars, Vénus, Mercure.

LA SVASTIKA

(Du sanscrit *svasti*, qui veut dire « bonheur », « bien être ».)

Ce symbole est universel, il a été trouvé sur de nombreux objets : poteries, objets divers, haches datant de l'âge de bronze. On le retrouve aussi dans les catacombes des premiers chrétiens, dans les tombes des Francs, des Scandinaves, sur des vases de Rhode et d'Etrurie, et bien sûr un peu partout en Asie.

Si nous y faisons allusion ici, c'est que le tracé de la svastika semblerait bien provenir de l'observation des « mouvements » de la Grande Ourse : en tenant compte de la forme du Chariot, et si l'on reproduit le mouvement circulaire de la Grande Ourse dans ses mouvements journaliers et annuels par rapport à l'étoile Polaire, nous obtenons le dessin de la svastika sinistroyre, c'est-à-dire tournant dans le sens inverse des aiguilles d'une montre. C'est en quelque sorte la représentation graphique de l'activation de l'énergie des étoiles. L'étoile Polaire fixe représente le pivot, l'immobilité qui conditionne tout mouvement. Nous verrons par la suite que ce symbole se retrouve dans le carré des 9 étoiles.

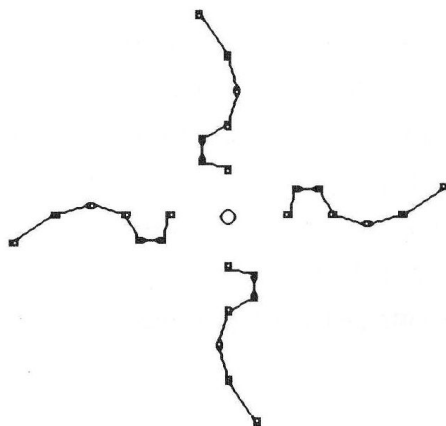

Les carrés magiques

Les carrés magiques, utilisés de tout temps par les mathématiciens, les alchimistes, les astrologues, etc, sont nommés ainsi parce que la somme des chiffres effectuée en lignes verticales, horizontales ou diagonales donne toujours le même résultat.

Hormis l'intérêt mathématique de ces carrés, ils prennent parfois valeur de symbole; ainsi le carré d'ordre 4 que l'on voit sur la gravure *Melencolia* de Dürer, appelé aussi carré de Jupiter, est considéré comme « carré engendrant la joie ». Il est composé de 16 chiffres, 4 chiffres par ligne ; la somme des chiffres de chaque ligne, prise dans n'importe quel sens, est égale à 34. De plus Dürer a, semble-t-il, composé ce carré en faisant apparaître la date de création de sa gravure, 1514, au centre de la ligne inférieure du carré.

De son côté, Paracelse avait établi 7 carrés en relation avec les 7 planètes, carrés appelés aussi les 7 tables sacrées. Les exemples abondent, et j'invite, pour plus de matière, à la lecture des nombreux livres traitant de ce sujet. Le carré des 9 étoiles, qui nous intéresse ici, s'inscrit parfaitement dans cette longue tradition.

Le carré des 9 étoiles ou carré de Saturne

4	9	2
3	5	7
8	1	6

Le carré de Saturne, avec le 5 au centre, est un carré magique ; la somme de ses chiffres effectuée en ligne droite, en colonne, ou en diagonale donne 15. « Le carré magique d'ordre 3 est le premier des "carrés planétaires" attribués aux Egyptiens par le père Athanasius Kircher au XV¹¹e siècle ». (J. Choain, *Introduction au Yi-King*.)

Saturne, *saturnum* en latin, de *sata*: « semailles », était à l'origine un dieu italien ; dieu de la Terre et des Semailles, et le représentant de l'âge d'or. Il fut identifié plus tard avec Chronos le dieu du temps ; ainsi le carré de Saturne, avec un chiffre Terre au centre, porte bien son nom, puisqu'il représente, entre autres, un tableau du déroulement du temps, « la maison du calendrier ».

Une des multiples relations établies entre le carré de Saturne et la svastika est celle-ci :

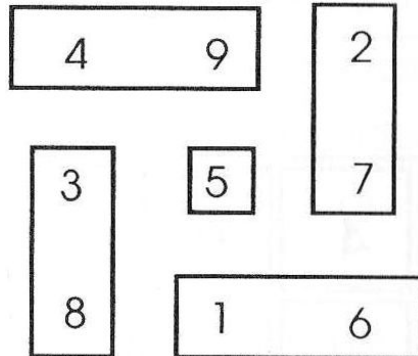

La soustraction des chiffres de chaque branche entre eux donne 5, chiffre central.

Pour les Chinois, ces nombres de 1 à 9 sur le carré ne servent pas à compter, ils ont valeur d'emblèmes : ce sont des signes liés aux secteurs de l'espace-temps, et donc une représentation des cycles naturels. Ce carré et ces 9 chiffres (appelé aussi carré des 9 étoiles, ou carré des 9 palais) prennent leur vraie dimension, et leur raison d'être en tant que fondement de l'énergie des 9 étoiles, grâce au livre du Yi-King.

Le carré de Saturne dans le Yi-King

Nous trouvons le carré de Saturne dans le plus ancien livre de sagesse chinoise, le *Yi-King*, ou Livre des transformations, datant d'environ cinq mille ans; chaque chiffre est l'emblème d'une expression de l'énergie, elle-même symbolisée par un trigramme. Les trigrammes, et donc les chiffres, sont ordonnés selon les points cardinaux, les saisons, les éléments, et le livre entier présente grâce aux 64 hexagrammes (toutes les associations possibles des trigrammes entre eux) les arrangements et les cycles de l'énergie dans lesquels l'homme s'inscrit.

D'après la tradition, ce carré se trouverait même à l'origine de la rédaction du *Yi-King*.

LE LO -SHOU OU « ÉCRIT DU FLEUVE LO »

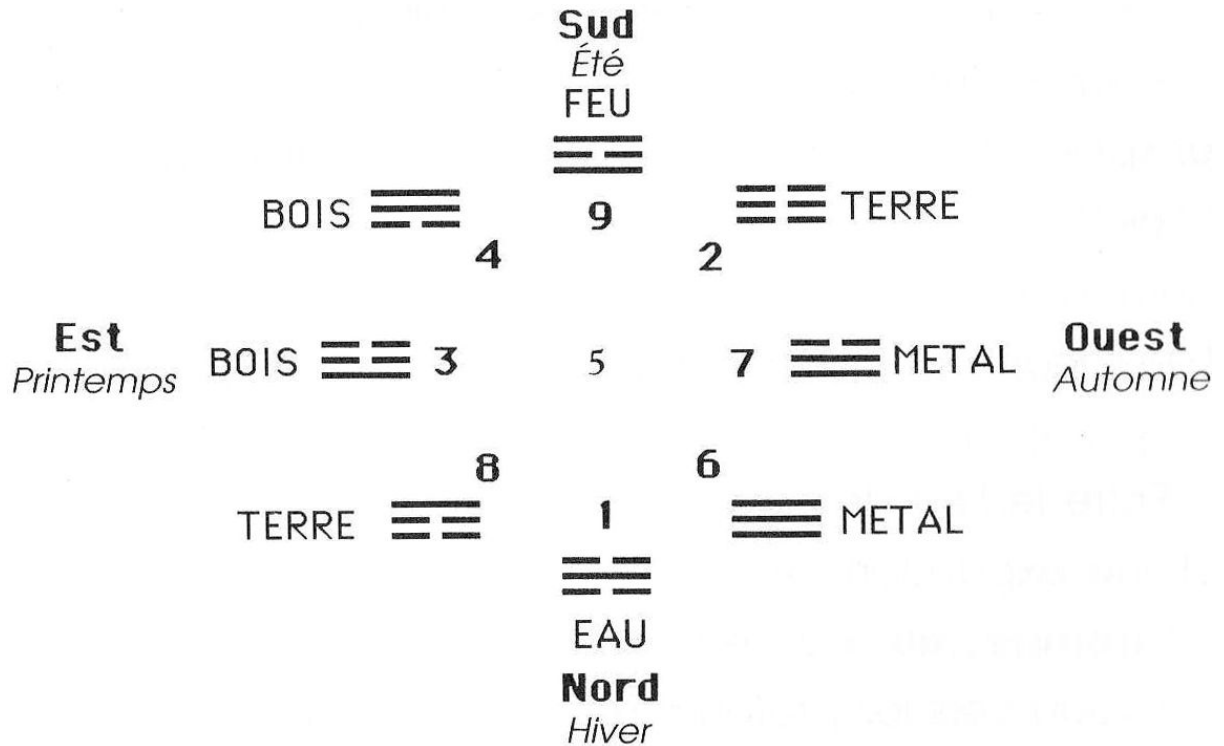

Provenant du « Manuscrit de la rivière Lo » le premier tracé du carré aurait été découvert sous forme simplifiée, gravé sur le dos d'une tortue. Toutes les explications détaillées concernant l'origine du *Lo-Shou*, l'arrangement des trigrammes et leur interprétation se trouvent dans les nombreuses traductions du *Yi-King*.

Sur le *Lo-Shou* se trouvent associés :

- les 4 points cardinaux et les saisons qui leur correspondent ;
- le chiffre 5 au centre, position la plus stable, est lié à la Terre ;
- les 5 éléments, ou 5 transformations de l'énergie, arrangés selon le « schéma des S transformations » ;
- le carré de Saturne avec ses 9 chiffres ;
- les 8 trigrammes. (Le chiffre 5 n'a pas de trigramme propre, étant le pivot, le médiateur, distributeur de l'énergie.)

La « saison » liée aux chiffres Terre

Entre le Feu de l'été, chiffre 9, image de l'énergie en pleine expansion, et le Métal, chiffres 6 et 7, associé à l'automne, au moment où l'énergie se concentre à nouveau vers les profondeurs du sol, nous nous trouvons au début de l'automne. Les Chinois considèrent cette période comme une cinquième saison : l'été indien. A cette période va correspondre l'élément Terre (chiffres 2 et 8).

Pour certains acupuncteurs traditionnels qui travaillent évidemment en accord avec le cycle des 5 transformations, l'énergie de l'élément Terre est active également à chaque début de saison. Soit des périodes de dix-huit jours (période Doyo) entre deux saisons. Ce qui découpe le cycle annuel en 4 saisons de soixante-douze jours, printemps, été, automne, hiver, liées entre elles par 4 périodes Doyo.

$4 \times 72 = 288$ jours ; $4 \times 18 = 72$ jours ; $288 + 72 = 360$ jours. (en correspondance avec les 360° du cercle).

Lors de ces périodes Terre de dix-huit jours, l'énergie sera particulièrement active dans la rate, le pancréas et l'estomac (Au printemps, l'énergie sera à son maximum dans le foie et la vésicule biliaire. En été, dans le cœur et l'intestin grêle. En automne, dans les poumons et le gros intestin. En hiver, dans les reins et la vessie.)

Pour faire ressortir le carré, nous pouvons dessiner la figure ci-dessous :

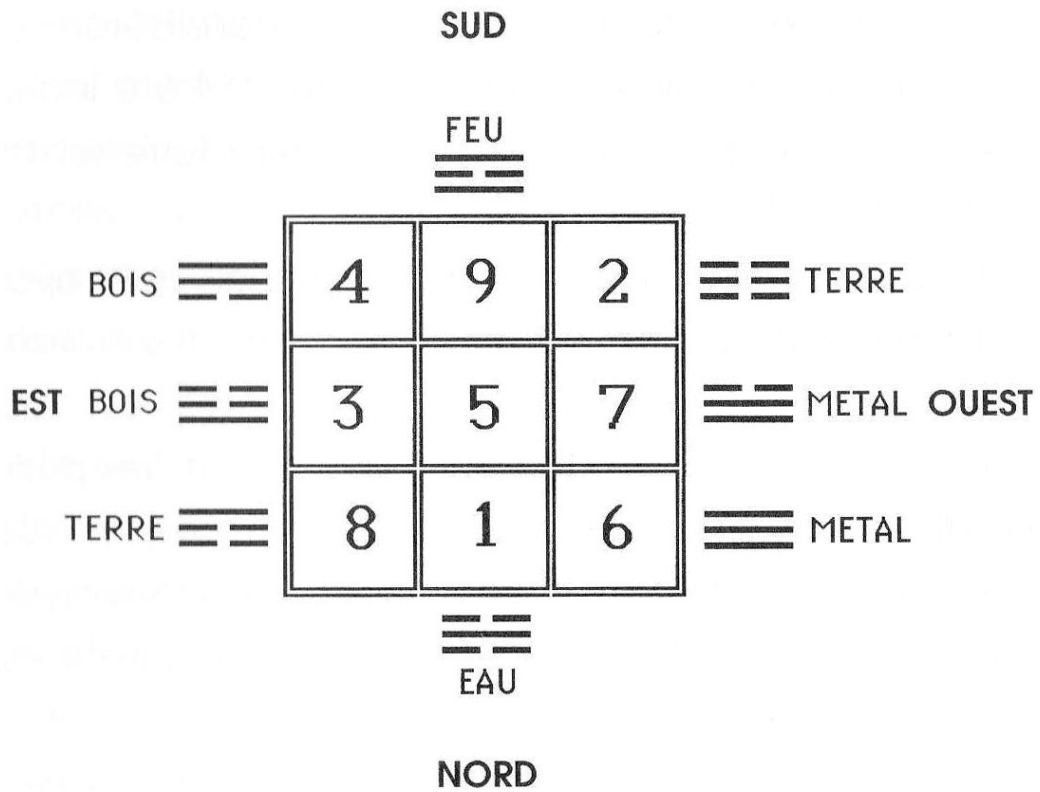









LES TRIGRAMMES DU YI-KING ET LES CHIFFRES

La ligne _____ est considérée comme ligne yang.

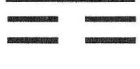
La ligne - - - - - est considérée comme ligne yin.

Il n'existe que 8 façons de combiner ces 2 lignes pour obtenir des trigrammes différents. Ils se lisent de bas en haut. Il y a donc 8 trigrammes de base, qui donnent naissance aux 64 hexagrammes que l'on peut consulter dans le *Yi-King*. Voici les correspondances qui leur sont attribuées page suivante.

	Nom et image	Attribut et élément	Rôle familial	Chiffre et genre
	K'ien : le Ciel le Créateur	Fort METAL	Père	6 M
	K'ouen : la Terre le Réceptif	Réceptif TERRE	Mère	2 F
	Tchen : le Tonnerre l'Eveilleur	Mouvement BOIS	Fils aîné	3 M
	K'an : l'Eau l'Insondable	Profondeur EAU	Fils puîné	1 M
	Ken : la Montagne l'Immobilisation	En repos TERRE	Fils cadet	8 M
	Souen : le Vent le Doux	Pénétrant BOIS	Fille aînée	4 F
	Li : le Feu Ce qui s'attache	Lumineux FEU	Fille puînée	9 F
	Touei : le Lac le Joyeux	Joyeux METAL	Fille cadette	7 F

Le chiffre 5 n'a pas de trigramme qui lui soit propre, puisque expression du neutre, du pivot, par lequel l'énergie se trouve distribuée vers les autres chiffres. Lié à l'élément Terre, il peut être associé, comme nous le verrons plus tard, aux trigrammes Terre, soit à celui du 2, soit à celui du 8.

Si nous considérons les chiffres, et non les trigrammes, nous pouvons dire que chaque chiffre s'associe à des caractéristiques qui lui sont propres ; par exemple le 7 est Métal, féminin, lié à l'image du lac, de la joie.

Mouvement de l'énergie sur le carré des 9 étoiles

Le Ming-T'ang

Selon certains auteurs, le héros mythique Yu aurait reçu cet « écrit du fleuve Lo ». Pour d'autres, il s'agirait du légendaire Fou-Hi, lui-même inventeur des trigrammes. L'un comme l'autre partagèrent le monde en 9 régions, ou 9 palais, et de là un rituel fut mis en place, et perpétué au fil des dynasties impériales chinoises.

Traditionnellement, là où vivait le souverain, un bâtiment était construit, le Ming-T'ang : bâtiment carré composé lui aussi de 9 pièces, le carré étant le symbole de la terre, avec un toit rond, symbole du ciel. Ces 9 pièces, ayant comme emblèmes les 9 chiffres du carré de Saturne, étaient associées aux orientations cardinales, et donc aux saisons, aux couleurs de chaque saison, et aux éléments en tant qu'images de la transformation de l'énergie. Ainsi le Ming-T'ang représentait-il le monde, dans toutes ses manifestations spatio-temporelles.

Mais cette image du monde, pour correspondre à la réalité, ne pouvait rester statique ; il s'agissait d'ordonner l'espace et le temps par une circumambulation dans le Ming-T'ang. C'est l'empereur qui circulait d'une pièce à l'autre dans cette « maison du calendrier ». A son passage dans chaque pièce, vêtu comme toute la cour de la couleur correspondant à la saison, le souverain inaugurerait en quelque sorte chaque période de l'année. Dans chaque pièce étaient édictées des lois, relatives aux oeuvres à accomplir à chaque saison. La pièce centrale étant la salle de l'empereur, la salle-pivot, qui reçoit et distribue l'énergie venant du cosmos, à toutes les autres salles.

Nous pouvons voir à travers ce trajet rituel dans le temple du Ming-T'ang, le mouvement de l'énergie prenant tour à tour toutes les formes d'expression possibles : « Cela peut être vu comme une immense respiration cosmique, où l'énergie centrale terrestre jaune (...) en se positionnant aux 4 orientés prend des manières d'être différentes (...) Ce sont les 5 éléments, les 5 voies, les 5 processus. Et ces manières d'être : fluidité, flexibilité, rigidité, chaleur, sont chiffrées numériquement. » (A. Fano, *Les 9 Figures de base de la pensée chinoise.*)

Le mouvement ne peut exister sans idée d'orientation, le *Lo-Shou* peut donc être considéré aussi comme un *mandala*. D'autres rapprochements peuvent se faire, comme avec le jeu d'enfant de la marelle : la terre comme point de départ et un palet poussé d'une case à l'autre ; 9 cases qui mènent au ciel. L'homme est considéré par les Chinois comme médiateur entre les énergies du ciel et de la terre. L'épreuve du mât de cognac se fonde également sur cette idée : une telle épreuve avait lieu dans la salle centrale justement où le chef, se hissant sur un mât paré d'éléments symboliques, matérialisait ainsi le trait d'union entre la terre et le ciel.

La circumambulation de l'empereur, dans le Ming-T'ang, symbolisant le mouvement de l'énergie dans les domaines spatio-temporels, n'est pas sans rappeler le mouvement giratoire de la svastika (la Grande Ourse) autour du centre pivot (l'étoile Polaire).

Nous retrouvons donc ces différentes données historiques dans ce dessin du *Lo-Shou*, qui sert de base à notre étude sur *l'énergie des 9 étoiles*. M. Granet dans *La Pensée chinoise* évoque précisément cette union des différents symboles : « Lorsqu'ils (les devins) assimilaient au carré magique la rose octogonale de leurs trigrammes, et rendaient ainsi manifestes les interactions du ciel et de la terre, du Yang et du Yin, du rond et du carré, de

l'impair et du pair, les maîtres de la divination pouvaient se vanter de coopérer à l'ordre universel, de la même façon que les chefs quand, circulant dans leur Ming-T'ang carré, ils s'efforçaient de mettre en branle la croix gammée constituée par les symboles numériques des orientes et des saisons. »

Déplacement des chiffres sur le carré

Le carré de Saturne, ou carré des 9 étoiles, comporte 9 cases ou maisons. Chaque maison porte un emblème numérique, et nous parlerons de la maison 1, de la maison 2, etc. Dans chaque maison « habite » un chiffre élément, le 1 dans la maison du 1, le 2 dans la maison du 2... L'énergie cosmique est reçue par la maison 5, le centre, le pivot, qui distribue cette énergie aux autres maisons. Si l'énergie fait vivre, dynamise tout le carré, il y a aussi mouvement des chiffres-éléments sur le carré. Ces chiffres-éléments vont voyager, se déplacer d'une maison à l'autre, au fil des mois et des années selon des cycles précis, de même que l'empereur se déplaçait dans le Ming-T'ang au fil des saisons. Ainsi chaque chiffre élément fera l'expérience des qualités que lui offrira tour à tour chaque maison. Deux cycles sont à considérer :

- **Un cycle de neuf ans.** Chaque année, les chiffres éléments vont avancer d'une maison sur le carré de Saturne: si le 4, par exemple, passe dans la maison du 5, il « pousse » le 5 dans la maison du 6, le 6 dans la maison du 7, etc. Chacun des 9 chiffres réside dans une maison pendant un an. Ce qui nous donne le dessin du *carré de l'année*. Le passage successif dans chaque maison s'étendra par conséquent sur neuf années représentées chacune par un carré différent.

- **Un cycle de neuf mois.** Selon le même principe, un cycle de neuf mois s'accomplit sur le même trajet (à plus grande vitesse) : chaque chiffre réside un mois dans une maison. Nous aurons donc le dessin du *carré du mois*. Les 9 carrés obtenus sont bien sûr les mêmes que pour le cycle de neuf ans.

Ces notions de cycles seront développées dans la partie « Pratique ».

Quel que soit le cycle considéré il s'agit d'un déplacement dans un ordre immuable. Qu'il s'agisse du cycle annuel ou du cycle mensuel, le déplacement des chiffres d'une maison (d'une case) à l'autre suit l'ordre chronologique ascendant des nombres tels que vous les trouvez disposés dans le carré de Saturne, qui reste le carré de référence.

C'est-à-dire qu'au fil des mois comme au fil des ans, le chiffre 4, par exemple, résidera dans la maison du 5, puis du 6, puis du 7, puis du 8, etc. Le chiffre 5 résidera dans la maison du 6, puis du 7...

Le mouvement des chiffres sur le carré est donc celui-ci :

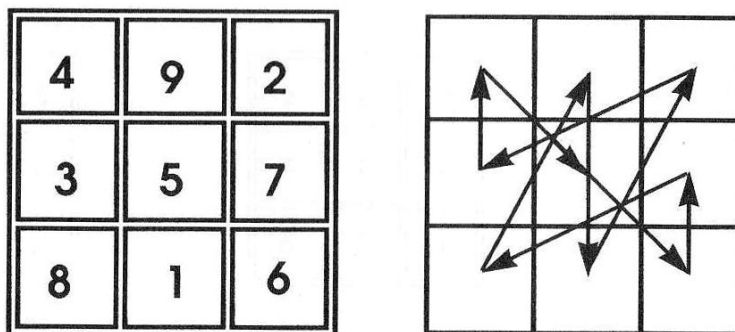

Il n'est pas nécessaire de mémoriser le mouvement des chiffres sur le carré. Puisqu'il n'existe en fait que 9 carrés possibles, les voici, Vous pourrez vous y référer constamment en lisant les chapitres suivants.

DEUXIÈME PARTIE

La pratique

4	9	2
3	5	7
8	1	6

3	8	1
2	4	6
7	9	5

2	7	9
1	3	5
6	8	4

1	6	8
9	2	4
5	7	3

9	5	7
8	1	3
4	6	2

8	4	6
7	9	2
3	5	1

7	3	5
6	8	1
2	4	9

6	2	4
5	7	9
1	3	8

5	1	3
4	6	8
9	2	7

I. VOTRE CHIFFRE-ÉLÉMENT

Grâce au schéma des 5 transformations et au carré de Saturne, vous avez maintenant les bases qui vous permettent de rentrer personnellement dans le jeu, de vous servir concrètement de ce système de l'énergie des 9 étoiles.

Chaque individu est unique, chaque situation totalement neuve, et pourtant nous avons vu que tout ce qui existe s'intègre dans des cycles, régis par des lois immuables : le grand jeu cosmique. Aussi pouvons-nous au fil de notre vie reconnaître des parcours, des chemins ponctués d'étapes, et nous reconnaître nous-même à travers certaines tendances répétitives: notre personnalité, notre rôle.

Nous pouvons donc considérer l'énergie des 9 étoiles, comme un jeu, puisqu'il y a un tapis de jeu, la vie, des personnages qui entrent en relations et une marche à suivre qui est la règle du jeu. Le but du jeu étant de trouver les meilleurs moyens nous permettant d'entrer en correspondance intime avec l'énergie qui nous est propre et celle des autres, ainsi qu'avec l'énergie de l'instant.

Pour entrer dans le jeu, votre date de naissance va vous permettre de déterminer 2 chiffres ; ces 2 chiffres trouveront leur place sur le carré de Saturne et le *Lo -Shou* ; vos 2 chiffres sont donc l'expression de 2 éléments, 2 trigrammes et, en fonction de ces Trigrammes, prennent un genre, masculin ou féminin.

Sous quelle étoile suis-je né ?

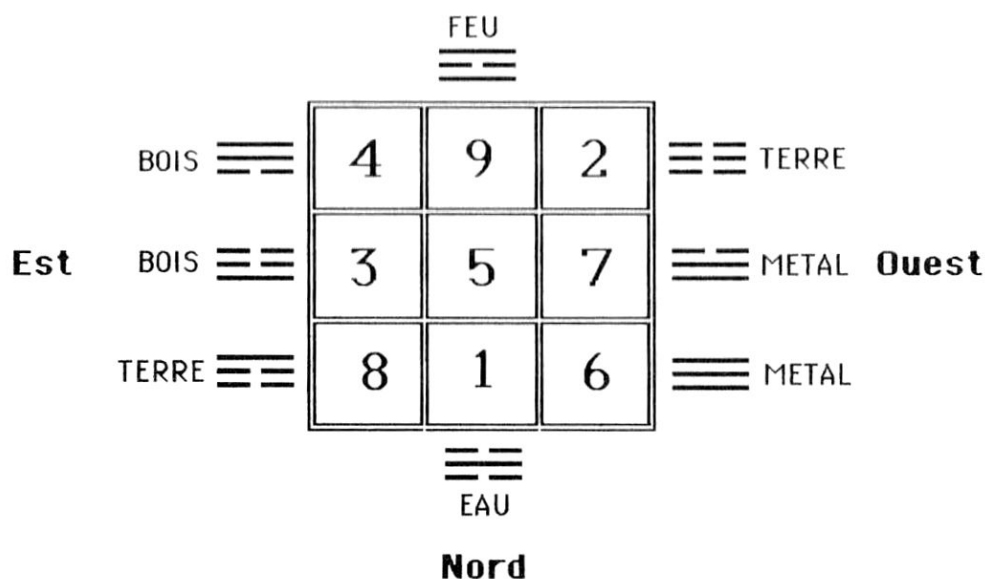

Comment calculer vos chiffres ?

La date de naissance vous permet de déterminer un chiffre grâce à l'année de naissance, et un chiffre correspondant aux jour et mois de naissance.

Le chiffre donné par l'année de naissance est appelé **chiffre-adulte**, car il traduit votre expression à partir de l'âge de 18 ans (âge moyen où l'oiseau quitte le nid de la maison familiale pour voler de ses propres ailes).

Le chiffre trouvé grâce aux jour et mois de naissance, appelé **chiffre-enfant**, correspond à votre expression de la naissance à l'adolescence. Ce chiffre-enfant peut s'exprimer à nouveau lorsque, très âgée et ne pouvant plus s'assumer seule, une personne sera prise en charge par sa famille ou un établissement spécialisé. De même, le chiffre-adulte peut prendre effet avant l'âge de 18 ans, à la suite d'un divorce ou de conflits familiaux traumatisants, l'enfant devant alors se prendre en charge plus tôt. Le passage du chiffre-enfant au chiffre-adulte n'est de toute façon pas irréversible comme nous le verrons.

Calculez votre chiffre-adulte

Considérez votre année de naissance :

En Orient, le jour de l'an coïncide avec la deuxième nouvelle lune qui suit le solstice d'hiver (21 décembre). Et se situe donc entre le 21 janvier et le 21 février. Le 4 février est conventionnellement retenu en tant que premier jour de l'année. Si vous êtes né entre le 1er janvier et le 4 février vous appartenez selon cette convention, à l'année précédente.

Exemple : quelqu'un né le 28 janvier 1948 doit faire ses calculs sur le 28 janvier 1947 (l'année 1948 ne débutant que le 4 février).

1) Additionner les 2 derniers chiffres de votre année de naissance jusqu'à obtenir un seul chiffre.

Exemple : 1912 : 1 + 2 = 3
 1958 : 5 + 8 = 13 1 + 3 = 4

2) Soustraire de 10 le chiffre obtenu, pour le XXe siècle.

Exemple : 1912 : $1 + 2 = 3$ $10 - 3 = 7$
 1958 : $5 + 8 = 13$ $1 + 3 = 4$ $10 - 4 = 6$

Si vous êtes né en 1912, votre chiffre-adulte est 7.

Si vous êtes né en 1958, votre chiffre-adulte est 6.

3) Trouver l'association chiffre-élément sur le carré de référence ([voir ici](#)).

Si votre chiffre est 7, vous êtes « Métal ».

Si votre chiffre est 2, vous êtes « Terre », etc.

Si vous êtes né en 1900 : $0 + 0 = 0$ $10 - 0 = 10$ $1 + 0 = 1$
Votre chiffre-adulte est 1-Eau.

Pour le XIXe siècle, soustraire de 11,

Pour le XVIIe siècle, soustraire de 12, etc.

Pour le XXIe siècle, soustraire de 9.

Quel est votre carré de naissance ?

Ayant déterminé votre chiffre-adulte, vous déterminez ainsi votre carré de naissance, en plaçant ce Chiffre-Adulte au centre du carré. Les autres chiffres vont s'arranger autour selon un mouvement précis, (mouvement de l'énergie sur le carré, [voir ici](#)).

Exemple : vous êtes né en 1975.

Votre chiffre-adulte est donc 7.

Votre carré de naissance est celui-ci :

6	2	4
5	7	9
1	3	8

Quel est le carré de l'année ?

Ce calcul du chiffre-adulte est aussi le calcul à effectuer pour déterminer le « chiffre de l'année ».

En effet ce chiffre est celui d'une année entière, d'un 4 février au 4 février suivant. Ce chiffre sera placé au centre du carré, (les autres chiffres s'arrangent autour, toujours selon le même mouvement : [voir ici](#)). Vous obtenez le *carré de l'année*.

Exemple : le chiffre de l'année 1985 est 6,
donc le carré de l'année 1985 est :

5	1	3
4	6	8
9	2	7

Grâce à ce chiffre-adulte, vous pouvez trouver votre chiffre-enfant.

Calculez votre chiffre-enfant

Votre chiffre-adulte est :	1, 4 ou 7	2, 5 ou 8	3, 6 ou 9
<i>Vous êtes né entre le :</i>	Votre chiffre-enfant est :		
4 février et le 5 mars	8	2	5
6 mars et le 4 avril	7	1	4
5 avril et le 5 mai	6	9	3
6 mai et le 5 juin	5	8	2
6 juin et le 7 juillet	4	7	1
8 juillet et le 7 août	3	6	9
8 août et le 7 septembre	2	5	8
8 septembre et le 8 octobre	1	4	7
9 octobre et le 7 novembre	9	3	6
8 novembre et le 7 décembre	8	2	5
8 décembre et le 5 janvier	7	1	4
6 janvier et le 3 février	6	9	3

Puis associez votre chiffre à l'élément correspondant.

Exemple: étant né le 15 mars 1923,
votre chiffre-adulte est $2 + 3 = 5 \rightarrow 10 - 5 = 5$ - Terre
votre chiffre-enfant est 1-EAU

Le genre des chiffres-éléments

Les explications relatives à l'attribution du genre se trouvent en Annexe à la fin du livre ; elles ne sont pas indispensables pour se servir du système.

Vos chiffres sont-ils féminins ? ou masculins ?

Mémorisation du genre des chiffres par rapport au carré de base :

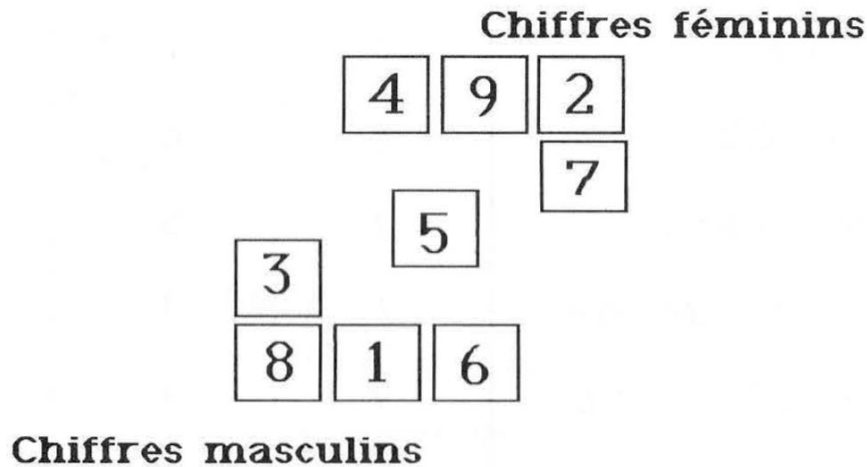

Le 5 peut prendre le genre féminin ou masculin.

Ce genre n'apporte pas de connotation sexuelle aux chiffres; il est attribué à l'image du Yang et du Yin en tant qu'expression énergétique ; **le Yang, principe masculin, image du père ou des fils, confère aux chiffres masculins des qualités d'initiateur, de motivateur. Le Yin, principe féminin, image de la mère ou des filles, confère aux chiffres féminins des qualités de réceptivité, de répondant.**

Ainsi tous les chiffres masculins : 1, 3, 8, 6, seront pour les autres de puissants motivateurs. Et tous les chiffres féminins, 4, 9, 2, 7, de nature très réceptive. Ce principe n'exclut pas, bien sûr, des qualités initiatrices pour les chiffres féminins, et des qualités réceptives pour les chiffres masculins. Mais ces tendances - masculin, féminin - seront plus naturelles et spontanées pour le chiffre concerné, et surtout perçues comme telles par l'entourage.

Quel genre peut prendre le chiffre 5 ?

Les explications concernant le genre du 5 se trouvent en Annexe à la fin du livre ; elles ne sont pas indispensables pour se servir du système.

Le chiffre 5, au centre du carré, associé à l'élément Terre, n'a pas de trigramme propre. Il peut prendre le genre masculin ou le genre féminin, et ce en fonction du genre de votre second chiffre.

Dans tous les cas le 5 prend le genre du second chiffre.

En relation avec les *trigrammes*, votre chiffre 5 prendra les caractéristiques de l'un des deux trigrammes Terre, qui correspond à son genre : si le 5 est féminin, le trigramme correspondant est celui du chiffre 2 (F). Si le 5 est masculin, le trigramme correspondant est celui du chiffre 8 (M).

SI VOS DEUX CHIFFRES SONT A 5 - E 5

N'ayant pas connaissance d'une clé permettant l'attribution des genres dans ce cas-là, il semble par observation du comportement des 5-5, que le genre sera différent selon le sexe de la personne : son contraire : **F.F. pour un homme, M.M. pour une femme**. Étudiez les caractéristiques des différentes combinaisons qui vont être citées dans les portraits, afin de vérifier par vous même la réalité de cette proposition.

Cas particuliers relatifs à vos 2 chiffres

CHIFFRES DOUBLES

Si les chiffres adulte et enfant sont identiques, (2 et 2, par exemple), les caractéristiques s'y rapportant se trouvent renforcées, avec un passage relativement facile de l'adolescence à l'âge adulte, c'est-à-dire sans conflit majeur ou brusque changement de direction. Un sentiment d'insécurité intérieure semble pourtant teinter fréquemment la personnalité des chiffres doubles.

2 CHIFFRES D'UN MÊME ÉLÉMENT

Si les chiffres adulte et enfant sont différents tout en correspondant au même élément : 6 et 7, ou 7 et 6 Métal par exemple, il y aura des nuances d'expression importantes à considérer; tout comme l'acier et le cuivre sont 2 métaux, de qualités pourtant distinctes.

Vous voici donc avec vos 2 chiffres, adulte et enfant, chacun d'eux étant l'expression d'un élément. Il est opportun de calculer les chiffres de vos proches, avant de découvrir les portraits psychologiques que reflètent les 9 chiffres. Vous aurez ainsi des supports de réflexion pour plusieurs chiffres en plus des vôtres.

II. LES 9 PORTRAITS. ÊTES-VOUS DANS VOTRE ÉLÉMENT ?

4	9	2
3	5	7
8	1	6

9 chiffres, 9 portraits. Être dans son élément

Les 9 portraits psychologiques qui suivent, correspondant aux caractéristiques de chacun des 9 chiffres, expriment des **tendances**. Selon l'éducation reçue et le contexte socio-culturel dans lequel elles vivent, deux personnes d'un même chiffre ne feront pas forcément les mêmes expériences ! Mais face à une situation donnée, l'impulsion profonde de ces deux personnes, ce qui les pousse à réagir, procède de la même énergie. Nous pourrions dire que la vision de la situation se fera pour toutes deux, selon le même angle.

N'oublions pas le schéma des 5 transformations, support de ces 9 portraits, qui les présente comme 9 expressions différentes de la même énergie.

Nous pouvons par exemple définir l'image d'un arbre en tant qu'expression manifeste de l'énergie en croissance ascendante ; plongeant ses racines dans l'eau ou la terre, il cherche tout au long de sa vie la lumière. Ses caractéristiques, racines, tronc, branches, feuilles, permettent son identification ; mais heureusement, chaque arbre reste unique : dans sa forme, le dessin de ses feuilles, ses couleurs, ses réactions par rapport à l'environnement, son mode de croissance, etc. Ainsi en est-il de ces 9 « personnages », et vous pourriez vous demander si cette « étiquette » accolée à chacun ne manque pas un peu de fantaisie ! Quelle peut être l'intérêt de vous reconnaître dans tel ou tel élément ? dans tel ou tel chiffre ?

Ces portraits sont présentés comme des miroirs qui vous renvoient l'image des différents supports pouvant servir à votre évolution personnelle. (Tendances positives et tendances négatives, tout au moins vues comme telles dans notre vision relative des choses.) Ces supports sont aussi comme de la glaise, qu'il vous est loisible de pétrir et de façonner ; et pour cela il est important de les toucher... du doigt, d'en prendre conscience.

Reconnaître en vous-même les caractéristiques de votre chiffre-élément vous permet de jouer votre rôle avec talent, d'exprimer votre potentiel dans une direction juste. **Vous**

reconnaître et surtout accepter vos tendances sont une façon d'utiliser pleinement vos capacités, de les développer et d'être efficace. En cas de perturbation ou de déséquilibre énergétique, ces tendances peuvent être refoulées, occultées, vous ne vous reconnaissez absolument pas dans cet élément (voir le chapitre concernant le passage du chiffre-adulte au chiffre-enfant).

Mais ne vous figez pas non plus dans le moule des caractéristiques de votre chiffre, comme s'il s'agissait de la projection d'un certain déterminisme (rassurant au demeurant !) : « Je suis comme cela, point. » Car tout est en perpétuelle évolution et vous faites aussi partie du voyage. S'il est plaisant et nécessaire de jouer dans les reflets des miroirs, ultimement ces miroirs ont la transparence du verre, et il n'y a plus d'identification avec ces traits de caractère et ces émotions.

Ces 9 portraits se présentent dans l'ordre des 5 transformations : du chiffre le plus yin, 1, au chiffre le plus yang, 6, puis le 7, qui permet le retour à l'expression du 1. Le 5 trouve naturellement sa place entre les 2 chiffres Terre, 2 et 8.

A la fin de chaque portrait, le paragraphe concernant la santé, donne quelques indications qui se trouvent développées dans les nombreux livres ayant trait à la médecine orientale.

1-EAU



K'AN

« L'Insondable » – Fils du milieu – Associé
au nord, à l'hiver – Chiffre masculin.

Ce trigramme exprime une réserve d'énergie dense, profondément cachée, sous une apparence de passivité, de fluidité, de mouvance. Comme le potentiel énergétique contenu dans la graine, lorsque celle-ci est enfouie dans le sol en hiver, alors que toute la nature semble endormie.

L'eau est l'élément qui recherche les profondeurs, dès que la porosité du terrain le permet. L'obstacle sera contourné, ou bien érodé au fil des ans, d'où l'image du courage et de la ténacité qui lui est associée. Elle peut s'exprimer sous forme de vapeur, de glace ou de fluide, échappant toujours à une quelconque forme de domination. Seule la terre, jouant le rôle d'éponge aura un éventuel contrôle sur elle.

Le chiffre 1-Eau considéré comme masculin possède donc intrinsèquement des qualités d'initiateur. Il a le pouvoir naturel d'entraîner les autres dans son sillage, ou de révéler certains aspects d'une situation non perçus par l'entourage, entraînant actions et réactions. Exactement comme le retrait spontané des gens face à la marée montante.

Comme l'eau s'insinuant partout, le 1 présente un esprit curieux et une grande faculté d'adaptation ; en même temps, le changement, le mouvement sont pour lui vitaux. Ses réactions face aux influences extérieures sont de courte durée, l'eau continue de couler. En cas de fort conflit, il ne manifestera pas de réaction vive, mais plutôt une certaine irritabilité ou indifférence passagère, ou bien encore une façon de « renvoyer la balle » en faisant sentir à l'autre qu'il s'agit de son problème. Les émotions seront difficilement exprimées spontanément, car il n'est pas question de se laisser mener par elles, ou par les autres à travers elles. L'expression émotionnelle du 1 se manifestera plus aisément par le biais de l'intellect, en s'appuyant sur ses recherches et ses études.

Le 1 porte un grand intérêt aux idées de fond, attiré par tout ce qui est caché. La direction donnée à sa vie s'appuie sur tous ces fondements de connaissances. Très intuitif, il possède une compréhension directe du non manifesté. Quel que soit le sujet abordé dans une conversation, si banale soit-elle, les réflexions du 1 seront souvent teintées de références philosophiques ou psychologiques, d'analyses comportementales, ou encore de ce que l'on peut nommer raisonnement au second degré ; cela exprimé sans emphase ou esprit dogmatique.

La vitalité du 1, très forte, peut le conduire à des situations extrêmes d'épuisement par excès de ténacité. De même, si la volonté et le courage font partie de sa nature, en cas de déséquilibre énergétique, ces qualités peuvent se transformer en peur, voire en paranoïa. Cette peur viscérale le conduisant à l'inflexibilité envers les autres et envers lui-même peut le mener en cas extrême, à l'autodestruction par immobilisme, physique ou psychique, situation insupportable pour lui et incompatible avec sa nature.

Il est donc important pour le 1 de trouver des conditions de travail et d'expression, en dehors de structures inamovibles, et si possible en dehors de l'influence familiale. La vie est instinctivement un défi pour lui, qu'il relève d'autant mieux que sa profession lui permet d'exprimer cette énergie puissante, au sens primal du terme. Sans pour autant rechercher l'éclat éventuel que peut procurer la position de chef, il saura entraîner et motiver par ses idées, ainsi que par un certain charisme.

Bien qu'ayant des difficultés à entreprendre et terminer son travail, son opiniâtreté à toute épreuve se révélera efficace s'il se sent maître à bord, ne négligeant aucun effort pour avancer toujours plus loin. Les conseils sont les bienvenus, mais seulement si le 1 en fait lui-même la demande. Il ne s'embarrasse pas de détails, plus attaché à exprimer les idées de fond, et il manque parfois de sens pratique. Son besoin vital de liberté, en regard d'une quelconque forme d'autorité, le mène à faire l'expérience d'une vie solitaire, propice à la réflexion, en alternance avec des moments de vie sociale et d'activité intense. Il s'adapte alors avec plaisir à toute forme de convivialité, mais les mots « club » ou « association » le feront fuir !

SANTÉ

L'élément Eau est lié aux reins et à la vessie ; et les reins eux-mêmes à l'énergie sexuelle. Il est bon pour le 1 de garder « les reins solides », en entretenant son corps par des exercices physiques, notamment tout travail sur le Haro. Eviter la station debout prolongée, le piétinement, qui fatiguent les reins, ainsi que les excès sexuels, particulièrement en hiver. En cas d'atmosphère humide, protéger la région des reins, les pieds, se couvrir la tête.

Alimentation : veiller à la bonne qualité du sel employé dans la nourriture. Les légumes secs, les algues seront tonifiants. Il est bon d'éviter les boissons froides et tout excès de liquide en général, surtout juste avant de dormir.

- Tisanes tonifiantes : thym, menthe tiède.

Musicothérapie : notes tonifiantes : *si* et *la* dièse ;
mélodie : *do, ré, fa, sol, la* ;
instrument : le tambour.

Couleur liée à l'élément Eau : noir, bleu foncé.

Planète : Mercure.

PERSONNALITÉS 1-EAU

(Le premier chiffre est le chiffre-adulte, le second chiffre est le chiffre-enfant).

J. MAYOL 1-7. L. TOLSTOI 1-1. I. BERGMAN 1-3. L. BUNUEL 1-8. H. IBSEN 1-7.
R. BACH 1-4. R. LAING 1-1. P DROUOT 1-1. C. CLAUDEL 1-7.
B.-K.-S. IYENGAR 1-7. C. BRASSEUR 1-4. R. HOSSEIN 1-7. M. SERRAULT 1-6.
M. RENAUD 1-8. J. MOREAU 1-6. C. GABLE 1-6. C. LARA 1-5. F. CASTRO 1-2.
A. DE MUSSET 1-7. J. RACINE 1-7. MOLIÈRE 1-6. B. GRAHAM 1-8. B. MARLEY 1-8.
E. FITZGERALD 1-6. J. NORMAN 1-1. R. KHOMEINY 1-5. A de SAINT- EXUPÉRY 1-4.
J PRÉVERT 1-8. P. MODIANO 1-3. K. GIBRAN 1-6. J.-R. TOLKIEN 1-7.
M. HERZOG 1-6. J. VERNE 1-8. JARRETI 1-5. A SOUCHON 1-5. G. BÉCAUD 1-9.
F. CHOPIN 1-8. M. ERNST 1-7. J. DE LA FONTAIN E 1-3. W. WENDERS 1-2.
S. RACHMANINOFF 1-7.

3-BOIS



Ce trigramme exprime la phase de croissance. Le fils aîné, le premier-né nous donne l'image du pionnier, de la mise en mouvement ; l'impulsion et l'élan vers le renouvellement.

Chiffre masculin, il révèle des qualités spontanées d'initiateur, stimulant son entourage par son enthousiasme, sa puissance d'imagination et son esprit idéaliste, il est en cela le reflet de l'explosion végétale ou printemps ; cet enthousiasme, supporté par un bouillonnement d'idées sans cesse renouvelé, aura besoin d'être canalisé grâce au support des chiffres Terre par exemple, afin de concrétiser ses désirs, car le 3 manque de persévérance. Il peut pourtant faire preuve de grande patience mais manque parfois de sens pratique.

C'est un passionné épris de justice, prêt à se battre pour de grandes causes humanitaires, mais surtout efficace et stimulant par les idées qu'il propose et son énergie débordante. Cependant n'étant pas un vrai révolutionnaire, on le trouvera rarement sur les barricades !

Le 3 a un besoin vital de mouvement, d'action, de stimulation sans lesquels il se sentira triste et déprimé. Ses goûts très variés et les aptitudes qu'il montre dans des domaines très différents lui font souvent mener de front plusieurs activités sans difficulté ; le problème restant malgré tout pour lui l'achèvement.

Le 3 est le plus indépendant des 9 chiffres. Tout en appréciant les contacts humains, il est très exigeant quant à ses relations. De nature ouverte, honnête, il est assez imprévisible et peut changer très rapidement d'humeur. Il accepte difficilement les conseils et les ordres, qui peuvent le faire réagir au « quart de tour », ou le faire fuir. Mais ces conseils induiront néanmoins une réflexion profonde de sa part, hors situation. Chaque instant de la vie est ressenti par le 3 comme un stimulant tout au moins potentiel, et il sera heureux d'y répondre souvent d'une façon marginale.

D'une sensibilité exacerbée, romantique, les émotions jouent un grand rôle dans la vie du 3, et celles-ci peuvent même le perturber profondément. Il a du mal à les exprimer, surtout si elles semblent révéler ses faiblesses, ou un sentiment d'insécurité. En revanche toute manifestation chaleureuse d'amitié ou d'amour le touchera intimement. Plus que la raison, un peu terne à ses yeux, les émotions seront le moteur de sa vie. Tout au *feeling* pourrait-on dire, pour le meilleur ou pour le pire ; d'où l'importance pour lui d'une éthique de vie,

philosophique ou spirituelle, qui lui permet de garder le cap en toutes circonstances, ou presque.

En cas de déséquilibre énergétique, la colère ou l'agressivité deviennent le principal mode d'expression. Le 3 devient irritable et impatient, pensant que l'entourage doit s'ajuster à son emploi du temps ou à sa manière de penser ou d'agir. Cette attitude psychologique entraîne de fortes tensions musculaires car il y a de sa part un effort constant de contrôle physique et mental.

Cette vie émotionnelle en « dents de scie », bien qu'éprouvante, sera pourtant stabilisée grâce aux idéaux qui guident le 3, idéaux qui prendront forme dans l'expression artistique, une recherche spirituelle ou un combat mené au nom de la justice et des droits de l'homme.

Toutes les professions de communication, directe ou médiatique, seront intéressantes pour le 3. Tout ce qui touche au respect de l'être humain et de son environnement, avec malgré tout un défi à relever quant à l'engagement réel. Les métiers requérant des capacités de psychologue ou ceux concernés par les émotions (l'idée jaillira de l'émotion). Quelle que soit la profession exercée, la vigilance doit être maintenue, afin de ne pas travailler uniquement dans son propre intérêt. Il est remarquable qu'un certain stress soit spontanément entretenu dans l'action : par exemple, la marge de temps nécessaire pour arriver à l'heure à un rendez-vous est tout à fait suffisante, mais le 3 entreprendra souvent quelques bricoles avant de partir (justement parce qu'il a le temps !), pour courir ensuite à son rendez-vous.

SANTÉ

L'élément Bois est lié au foie et à la vésicule biliaire, ainsi qu'aux muscles et aux tendons. Il est important pour le 3 d'entretenir sa souplesse physique au moins par la marche. Le mouvement, physique ou mental, est vital pour le 3. Les problèmes de vue ou de tensions oculaires sont souvent liés au foie. L'irritabilité se rattachant à un sentiment de frustration peut entraîner des raideurs ou douleurs dans les articulations, notamment crispation de la mâchoire. Exprimez verbalement ce qui vous encombre sans « bloquer » sur la situation !

Alimentation : afin de stimuler le processus d'expansion de l'énergie, consommer des légumes verts cuits à la vapeur, et ce particulièrement au printemps, en évitant les aliments contractants comme ceux qui sont à base de farine, et sans excès de produits animaux ; ceux-ci seront avantageusement remplacés par des céréales.

Si vous avez des insomnies particulièrement entre 1 heure et 3 heures du matin, ou des crampes nocturnes, l'énergie du foie ou de la vésicule est perturbée. Modifiez l'alimentation et travaillez sur les émotions, en acceptant par exemple que les autres soient différents de vous !

- Tisanes tonifiantes: menthe, boldo.

(La menthe étant contre-indiquée pour les femmes enceintes, remplacez-la par du gingembre.)

Musicothérapie : notes tonifiantes: ré dièse, la ;
mélodie : la, do, ré, fa, sol ;
instrument : flûte.

Couleur liée à l'élément Bois: vert, bleu-vert.

Planète : Jupiter.

PERSONNALITÉS 3-BOIS

(Le premier chiffre est le chiffre-adulte, le second chiffre est le chiffre-enfant).

V. VAN GOGH 3-4. MICHEL-ANGE 3-4. C. CHAPLIN 3-3. François MITTERRAND 3-6.
V. GISCARD D'ESTAING 3-3. M. THATCHER 3-6. P. NEHRU 3-5. A. HITLER 3-3.
A. DECAUX 3-9. F. GIROUD 3-7. B. BRECHT 3-5. P. VERLAINE 3-4.
G. DE NERVAL 3-2. L. COHEN 3-7. J. COCTEAU 3-1. C. DEBUSSY 3-8.
J.-P. CHABROL 3-1. H. KELLER 3-1. M. PROUST 3-9. H. de BALZAC 3-2.
B. BARDOT 3-7. M. PICCOLI 3-4. RENAUD 3-2. J. HALLYDAY 3-1. G. BEDOS 3-1.
M. JAGGER 3-9. Y. MENUHIN 3-3. G. GERSHWIN 3-7. E. POE 3-3. H. BOGART 3-3.
R. CLAIR 3-5, M. BOUQUET 3-6. D. MESGUISH 3-9. P. SELLERS 3-7. L. OLIVIER 3-2.
C. DENEUVE 3-6. P. CÉZANNE 3-3. ARLETTY 3-2. P VALÉRY 3-6. P. BOULEZ 3-4.
L. FERRÉ 3-8. T. LE LURON 3-4. L. WALESA 3-7. P. BOUTEILLER 3-4.
R. MAGRITTE 3-5. F. DELACROIX 3-3. A. BAILEY 3-1.

4-BOIS



SOUEN

« Le vent, le doux, le pénétrant » –
Fille aînée – Associé au sud-est,
au printemps – Chiffre féminin.

L'action de ce Trigramme est de permettre aux choses de se couler en quelque sorte dans leurs formes; qu'elles se développent et croissent, pour acquérir la forme préfigurée dans le germe. Son expression à l'image de la « douceur pénétrante », c'est-à-dire de la tendresse, permet de dissoudre toute rigidité. Et, comme le vent, le 4 imprègne un lieu du seul fait de sa présence, crée une atmosphère particulière sans affectation.

Le 4 est considéré comme un chiffre féminin, c'est-à dire de nature très réceptive, bienveillante, tendre ; des qualités qu'il est important de cultiver et d'exprimer. Beaucoup d'enthousiasme, d'énergie et d'idées toujours jaillissantes. Le 4 a toujours une idée sur la question quel que soit le sujet abordé, et il est particulièrement rapide pour faire des suggestions. La transmission par le langage, la verbalisation est très importante pour lui, et même si ce mode d'expression se révèle difficile, il sera positif de l'utiliser.

Les chiffres 3 et 4 appartenant tous deux à l'élément Bois, leurs tendances et aspirations sont proches, avec pourtant des nuances marquées. Idéaliste, mais avec un sens pratique plus développé que le 3, le 4 porte aussi un grand intérêt au respect des droits humains et de la justice en général ; mais il sera plus lent dans la décision, sans doute par besoin de réflexion plus approfondie. Il est donc, dans une certaine mesure, plus prudent, avec parfois un sens critique très aigu. Une certaine forme de naïveté peut le rendre assez vulnérable, entraînant alors confusion et indécision. Mais son bon sens naturel le ramène vite à la clarté.

Le 4 mène facilement de front plusieurs activités ; ses goûts sont très éclectiques, mais toujours à la recherche du beau, de l'harmonie. Très attiré par les arts, le jeu des couleurs, des formes, il exprimera ses dons artistiques éventuels dans un domaine à la fois. L'atmosphère d'un lieu, d'un environnement convivial est très importante, plus que les structures et les détails dont il a horreur. Paradoxalement, une constante recherche d'organisation lui apportera plus de stress que d'efficacité réelle. Sa vie active est marquée par une ardeur au travail. Bien qu'ayant des difficultés dans la phase d'achèvement d'une tâche, l'accumulation d'expériences le fait avancer vite. Il ne mêle pas sa vie professionnelle et sa vie privée, dans laquelle il apprécie une certaine forme de routine.

Le 4 manifeste spontanément un grand respect pour autrui, beaucoup de bienveillance et de compassion. Il est très à l'aise dans la communication en groupe, mais de nature très indépendante il supporte mal les contraintes. Ses efforts seront sans limites pour mener à bien l'élaboration d'un projet, mais si cela demande la coopération d'une personne ou d'un groupe, ses désirs seront des ordres et ses idées les meilleures !

Comme le 3, le 4 est assez changeant d'humeur, sensible et émotif. Les émotions sont souvent des stimulants puissants bien que difficilement exprimées. Elles seront néanmoins le moteur de l'action, la raison n'intervenant qu'après.

En cas de déséquilibre énergétique, ce sont les sentiments de frustration, de rage contenue, qui seront ressentis. Des accès de colère, de l'irritabilité, le tout accompagné de fortes tensions musculaires.

Il est important pour le 4 de cultiver la patience et la tolérance, d'accepter par exemple que les autres soient différents de lui. Afin de ne pas être trop perturbé par les émotions, il lui faut conserver comme fil conducteur les valeurs d'une éthique, d'une philosophie ou d'une voie spirituelle.

Tous les métiers de communication, de relations publiques répondent aux capacités du 4. Le commerce, s'il s'agit de relations directes avec les clients, ou de conceptions de stratégie de vente, maquettes, etc. Également les professions juridiques, et tout ce qui touche aux droits et respect de l'être humain. Mais dans ce domaine encore, les idées, l'élaboration de projets, plus qu'une action soutenue, feront preuve de son efficacité ; par exemple, en ce qui concerne les associations humanitaires, le 4 choisira favorablement de travailler pour Amnesty International, dont l'action se situe notamment dans la reconnaissance des faits, l'élaboration de plans d'action, s'appuyant sur les médias et la communication. Alors que des organisations telles que Médecins du monde ou Médecins sans frontières, demandant une intervention directe sur le terrain et un travail de longue haleine, représentent pour le 4 un défi difficile à relever...

Il est important pour lui de conserver une vision à long terme du but poursuivi, sans contourner les obstacles éventuels, car il trouvera toujours une bonne raison pour le faire ! L'isolement sera alors un moyen de défense spontané, ce qui risque de freiner son efficacité. Qu'il se donne plutôt le droit d'exprimer sa nature tendre, pour relever les défis de la vie, en cultivant la patience...

SANTÉ

Le Bois est associé au foie et à la vésicule biliaire, ainsi qu'aux muscles et aux tendons. Il est bon et d'ailleurs souvent spontané pour le 4, d'entretenir sa souplesse. La marche aura des effets positifs. Certains risques de fatigue oculaire précoce, troubles de la vue ou tensions musculaires excessives peuvent se révéler liés à de l'irritabilité et à un sentiment de frustration. Le 4 peut se garder de tous ces maux, en se laissant « couler avec la rivière », et surtout en prenant conscience qu'il s'agit de changer son regard, justement ! et non pas vouloir à tout prix changer les circonstances.

Alimentation: afin de stimuler le processus d'expansion de l'énergie, consommer des légumes cuits à la vapeur, notamment des légumes verts, et ce, en particulier, au printemps. Éviter les aliments contractants, comme ceux qui sont élaborés à partir de farines (préférer les céréales), et sans excès de produits animaux.

Si des insomnies ou des crampes nocturnes vous assaillent, surtout entre 1 heure et 3 heures du matin, l'énergie du foie ou de la vésicule est sans doute perturbée. Modifiez l'alimentation et travaillez sur les émotions, en acceptant par exemple, que les autres soient différents de vous !

- Tisanes tonifiantes: menthe, boldo.

(La menthe étant contre-indiquée pour les femmes enceintes, lui préférer le gingembre.)

Musicothérapie : notes tonifiantes : ré dièse ;
mélodie: *la, do, ré, fa, sol* ;
instrument : flûte.

Couleur liée à l'élément Bois: vert, bleu-vert.

Planète: Jupiter.

PERSONNALITÉS 4-BOIS

(Le premier chiffre est le chiffre-adulte, le second chiffre est le chiffre-enfant.)

W. SHAKESPEARE 4-6. Y MISHIMA 4-6. A. MILLER 4-9. G. BUSH 4-5.
M. TOURNIER 4-7. M. MASTROIANNI 4-1. C. HESTON 4-1. J. PIAT 4-1.
M. BRANDO 4-6. J.-P. BELMONDO 4-6. B BLIER 4-6. J.-C. BRIALY 4-4.
M. GALABRU 4-9. N. KINSKI 4-6. I. BERGMAN 4-2. A. DE LAMARTINE 4-6.
É PIAF 4-7. STING 4-4. MADONNA 4-2. LÉNINE 4-6. L. TROTSKY 4-9.
L. BREJNEV 4-7. A. QUINN 4-6. O. WELLES 4-6. P. NEWMAN 4-6. L. BACALL 4-1.
P. O'TOOLE 4-3. J.- J SERVAN-SCHREIBER 4-8. M. E. DE MONTAIGNE 4-8.
R. BARRE 4-6. S. BECKET 4-6. R. TAGORE 4-5. É. DEGAS 4-3. L. VISCONTI 4-9.
A. MAILLOL 4-7. S. BECHET 4-5. S. MALLARMÉ 4-7. W. REICH 4-7. C. SAUTET 4-8.
J. VILLERET 4-8. B. SOUBIROUS 4-6. É.CRESSON 4-6.

9-FEU



« Ce qui s'attache » – Fille du milieu –
Associé au sud, à l'été – Chiffre féminin.

L'image de ce trigramme est liée à la clarté, grâce à laquelle rien n'est caché. Les lignes yang, supérieure et inférieure, montrent respectivement une puissance mentale et physique, un grand potentiel énergétique. La ligne yin du centre montre un besoin de support émotionnel ou social. L'été représente la plénitude. En été tous les éléments de la nature se montrent tels qu'ils sont, dans un épanouissement ultime; de même l'image du feu est celle de la clarté, de la lumière, pleinement manifestée.

Le chiffre 9-Feu est un chiffre considéré comme féminin, c'est-à-dire de nature particulièrement réceptive, avec un grand pouvoir d'absorption intellectuelle, bienveillante et généreuse.

Cette clarté, à l'image du feu, est remarquablement présente chez le 9, sur un plan intellectuel, dans son aisance à analyser et synthétiser les idées reçues. Il possède également une vision claire de l'évolution d'une situation dans le futur. Le 9 a horreur du caché, du sombre, des louvoiements ; aussi apprécie-t-il les exposés précis, les preuves tangibles. Il apporte toujours beaucoup d'idées stimulantes pour l'entourage et montre un fort pouvoir de détermination, mais avec un certain manque d'organisation, de sens pratique, lorsqu'il s'agit de passer à l'action.

Il est en général très actif, ayant le don de faire bouger l'énergie là où elle stagne et accomplissant les choses rapidement. Bien qu'aimant s'engager dans l'action, il fait preuve parfois d'une certaine inconstance. Sa nature généreuse et vivante lui fait rechercher la communication. Il fait part plus facilement de son expérience que de ses connaissances acquises.

Le côté représentatif est très marqué chez le 9 : il est naturellement « sur scène » avec une qualité de présence brillante, voire flamboyante, et l'humour ne lui fait pas défaut... Il attire et aime recevoir l'attention des autres. Son pouvoir naturel de séduction peut lui attirer quelques ennuis, s'il en devient le jouet ou en abuse consciemment ; mené alors par ses émotions, il deviendra alors un véritable feu... d'artifice !

Socialement, le 9 peut paraître superficiel, obstiné, non pratique, tout en étant très convaincant de par sa clarté d'expression et l'énergie qu'il déploie. Il entretient des contacts

variés, ayant besoin d'une audience pour le soutenir dans son action ; il possède en général de nombreux centres d'intérêt. Il est souvent difficile d'être vraiment intime avec un 9, bien qu'étant lui-même un très bon confident et estimé comme tel. Ses expressions gestuelles, verbales fascinent, mais peuvent aussi lasser l'entourage.

Sa nature passionnée lui fait rechercher fortement l'attachement ; celui-ci tout à fait profond et sincère peut aussi changer très rapidement d'objet. Il est surtout attiré par les fortes personnalités de toutes natures, lui-même ayant un caractère fort et une sensibilité cachée. Les situations prennent très souvent pour le 9 une dimension émotionnelle un peu démesurée, ce qui peut le perturber profondément. Il peut avoir tendance à dramatiser les situations adoptant alors un mode d'expression théâtral et excessif. Il est bon pour le 9 de pacifier ce côté passionné et émotif qui, si il y a déséquilibre énergétique, peut entraîner un état d'excitation continu, pouvant aller jusqu'à l'hystérie, la panique.

En cultivant la mesure, la patience et la persévérance, il se maintient au contraire dans un sentiment de plénitude et de calme lucidité. Le 9 est le chiffre qui peut avoir la vision la plus claire des choses. Que ce soit dans le domaine spirituel, scientifique ou philosophique, le 9 a horreur de l'occulte et de l'hypocrisie. Il faut là encore que les choses soient claires et précisément exprimées.

Professionnellement, le 9 est très exigeant envers lui-même ; auto-critique, il ressent parfois une certaine amertume par rapport à un engagement dont il veut se dégager, car il met un certain temps à se sortir des contraintes et habitudes qu'il s'est forgées. Recherchant par goût à mener de front plusieurs activités, il se retrouve en fait le plus souvent dans des travaux de longue haleine, dans lesquels il se sent prisonnier. Son rôle manifeste de leader peut perdre de son efficacité quand il s'agit de réaliser concrètement le projet élaboré ; il manque parfois de motivation profonde. Bien que son désir de s'exprimer de façon éclatante soit très fort, il va souvent mener en fait, une vie simple, avec des moments où il ressentira un profond besoin d'isolement.

Toutes les professions de communication, relations publiques, sont bonnes pour le 9 ; tout ce qui peut lui permettre de s'exprimer directement, avec même un auditoire important, comme c'est le cas pour les carrières artistiques telles que le théâtre ou la musique par exemple ou bien l'enseignement. Quel que soit le domaine dans lequel il entreprend des recherches, le 9 aura besoin de rendre celles-ci publiques et, si possible, de façon directe : discussions, exposés, conférences, cours. Il appréciera les carrières qui lui permettront de s'occuper des autres activement, en jouant le rôle de confident, étant bon psychologue. Son côté « visionnaire » sera apprécié dans tous les domaines. Il a tout intérêt à s'entourer de gens Terre pour mener à bien l'œuvre entreprise.

Quelle que soit la profession exercée, attention à une certaine forme d'avidité et ce, sur tous les plans, ce qui nuirait à sa créativité.

SANTÉ

Le cœur, la circulation du sang et l'intestin grêle sont liés à l'élément Feu, ainsi que la langue et la parole. Le mouvement est très important, à ne pas confondre avec l'agitation. Une activité physique régulière, si possible en plein air, sera très bénéfique, tant pour entretenir le système cardio-vasculaire, que pour vous permettre de vous libérer d'une saisie émotionnelle trop intense. Evitez les moments de concentration prolongés.

Alimentation : la qualité du sang est très importante, aussi l'alimentation joue-t-elle un rôle primordial. Évitez l'abus de stimulants, café, alcool, ainsi que les jus de fruits. Pas d'excès de produits laitiers. Introduisez les céréales dans votre alimentation. La saveur amère, comme celle du pissenlit, est bénéfique. Préférez la cuisson des aliments à la vapeur, surtout en été.

- Tisanes tonifiantes: chiendent, boldo.

Musicothérapie : notes tonifiantes: *sol dièse, la* ;
mélodie: *do, ré, fa sol, la* ;
instrument : à cordes.

Couleur liée à l'élément Feu : rouge, pourpre.

Planète : Mars.

PERSONNALITÉS 9-FEU

(Le premier chiffre est le chiffre-adulte le second chiffre est le chiffre-enfant.)

V. HUGO 9-5. VOLTAIRE 9-5. R. KIPLING 9-8. J. ANOUILH 9-1.
A SCHWEITZER 9-3. Mère THERESA 9-8. S. FREUD 9-2. J. LACAN 9-3.
T. EDISON 9-5. A DUMAS 9-9. J. CHANCEL 9-1. J.-Y. COUSTEAU 9-1.
J. NICHOLSON 9-3. F. FELLINI 9-3. L. VENTURA 9-9. S. \$TALLONE 9-1. D.HOFFMAN
9-8. J.-L. BARRAULT 9-7. I. ADJANI 9-1. C. RAMPLING 9-1.
I. HUPPERT 9-4. M. JONASZ 9-3. B. LAVILLIERS 9-. 7. M. SARDOU 9-3. J. BREL 9-8.
J.-S. BACH 9-4. J.-M. LE PEN 9-1. B. MUSSOLINI 9-9. CHE GUEVARA 9-1.
S. GAINSBURG 9-4. M. LUTHER KING 9-3. LANZA DEL VASTO 9-7.
G.-F. HAENDEL 9-5. F. LISZT 9-6. E. SATIE 9-2. F. KAFKA 9-1. B. BUFFET 9-9.
A. WARHOL 9-9. C. LELOUCH 9-6. A MALRAUX 9-6. I. ASIMOV 9-4. D BOWIE 9-3.
A. DUSSOLIER 9-5. M. SARDOU 9-3. J. BERRY 9-5. A PROST 9-5. L. MINELLI 9-4.

2-TERRE



« Le réceptif, le doux » – Mère – Associé au sud-ouest, à l'été indien. Chiffre féminin.

Ce trigramme symbolise la réceptivité, l'accueil. La terre, comme la mère, veille à ce que tous les êtres soient bien nourris.

Le chiffre 2 est considéré comme féminin, et cet aspect se trouve particulièrement marqué chez les 2, comme le montre le trigramme composé de trois lignes yin.

Ouverture aux autres, bienveillance, compassion. Il est particulièrement important pour un homme 2 d'accepter et de savoir exprimer cet aspect féminin de sa nature, cela dit sans ambiguïté bien sûr.

Les trois chiffres Terre : le 2, le 5, et le 8 ont naturellement des caractéristiques communes, mais comme la terre, au sens concret du terme, se présente sous différents aspects, il en est de même pour ces trois chiffres.

Le 2 représente l'aspect le plus yin de l'élément Terre: il est assimilé à la surface de la croûte terrestre, la poussière. La terre dans son aspect le plus léger, mobile. S'accordant à cette image, le 2 est extrêmement réceptif à toutes les influences extérieures. Une compréhension, une attention pour les autres très marquée. Celle-ci peut s'accompagner d'une certaine vulnérabilité qui ne sera pas manifestée.

Le 2 s'accommode facilement aux circonstances extérieures et s'accorde aux désirs des autres. Il a spontanément une grande volonté de se mettre au service d'autrui, cette volonté le poussant parfois jusqu'au sacrifice; et ce, notamment en ce qui concerne sa famille, envers laquelle il entretient une grande loyauté et un profond respect. S'il ressent le besoin réel d'un support familial, il est également prêt à sacrifier sa carrière pour le mieux-être de ses proches.

Le 2 a un besoin vital de contacts sociaux variés, d'échanges de points de vue, d'idées. Ces échanges sous-tendent sa réflexion et seront stimulants pour son évolution personnelle. Vous prévenant d'emblée qu'il est un grand bavard, il s'assure ainsi de votre écoute attentive! Mais vous apprécierez en même temps ses grandes qualités d'hôte et son raffinement dans l'art de recevoir.

L'obsession du 2 pour les détails, liée à un grand pouvoir de mémorisation et de réflexion, donne à ses conversations une dimension assez fascinante. Il saura mieux que personne faire état de tous les mécanismes mentaux qui l'ont conduit - lui ou un tiers - à agir dans ce

sens plutôt que dans un autre; de même, il saura retracer l'historique d'une situation d'une façon particulièrement vivante, ou encore donnera un compte rendu totalement fidèle d'une réunion de travail. Fascinante aussi sa façon de « retomber sur ses pieds », après de nombreux méandres autour d'un sujet, méandres qui vous ont fait, vous, perdre le fil de l'histoire... mais qui, pour le 2, ne sont que justes et utiles précisions.

Le 2 acquiert respect et admiration pour son tact et sa diplomatie. Etant le plus réfléchi et le plus prudent des 9 chiffres, la direction qu'il donne à sa vie semble ferme et conséquente, dans un mouvement persévérant, qui lui fait en général éviter les excès de toute nature. S'il se sent souvent supérieur aux autres, cela masque en fait un profond sentiment d'insécurité, de doute intérieur. Bien que le 2 soit en recherche constante de contacts sociaux, son sentiment d'insécurité se résout rarement au contact des autres, mais plutôt au travers d'une communication personnelle qu'il établit avec le cosmos, les valeurs philosophiques ou spirituelles.

En cas de déséquilibre énergétique, le 2 sera porté intellectuellement vers la « rumination » mentale, surtout sur des événements concernant le passé, et cela pouvant aller jusqu'à une forme de pensée obsessionnelle traumatisante, inquiétude et doute intérieur.

En général le 2 exprime sa sensibilité par le biais de son art, de son métier, ou toute tâche qu'il accomplit. Spontanément, il masquera volontiers ses émotions et sa sensibilité par un ton sarcastique ou de l'ironie.

Dans sa vie professionnelle comme dans sa vie privée, il s'affirme par son sens pratique : don d'estimation, d'évaluation, de mise en œuvre. Le 2 voit rapidement les différents aspects d'un problème. Son sens de l'organisation se trouve plus dans le processus créatif que dans l'action elle-même, car les applications pratiques de ses idées sont souvent confuses ; il a tendance à se perdre dans les détails. Il fait preuve néanmoins d'une grande patience.

Le 2 est en général plus heureux et plus productif lorsqu'il se voue à la dévotion et au service des autres, ayant par nature une grande compassion.

Professionnellement, il choisit spontanément le travail en association, en groupe ; les qualités humaines rencontrées chez ses collaborateurs sont pour lui primordiales ; il y attachera parfois plus d'importance qu'aux qualités professionnelles.

Toutes les professions qui requièrent la constance, un esprit méthodique, des capacités de mise en œuvre, seront bien assumées par le 2. Les métiers de communication directe, le professorat, les arts ou métiers manuels de précision seront des domaines appréciés. Sans craindre une certaine routine qui leur permet d'affiner constamment leur recherche, un travail de longue haleine, précis et régulier leur offrira même l'opportunité de trouver des idées nouvelles, quelques détails pour avancer. Si le 2 respecte les caractéristiques de sa nature, il fait souvent figure de précurseur. Il travaillera mieux dans les domaines qui feront naître en lui une certaine fierté, mais attention à l'arrogance.

SANTÉ

La Terre est associée à l'estomac, à la rate et au pancréas; également à la bouche, les lèvres, et la chair. Les problèmes pouvant survenir dans le processus de la digestion sont les précurseurs des problèmes d'élimination ; aussi l'alimentation joue-t-elle un rôle important dans l'équilibre du 2-Terre ; la digestion « physique » est liée à la gestion

psychique : les idées, émotions, sensations que vous absorbez, les digérez-vous ? La respiration diaphragmatique, procurant un massage de la zone de l'estomac, et donc aussi de la zone du plexus solaire, est très importante. Evitez la station assise prolongée. trouvez dans vos activités, un juste équilibre entre mobilité et moments de pause.

Alimentation : quelle que soit la nourriture absorbée, prenez le temps de mâcher. Ne mangez pas lorsque vous êtes inquiet ou tendu. Les aliments de saveur douce, sucrée, renforcent les fonctions pancréatiques : choisissez les sucres naturels bien sûr, de l'oignon, de la carotte; du miel aussi mais sans abus, car sur un plan énergétique il entretient une certaine fébrilité.

- Tisanes tonifiantes : thym, sauge.

Musicothérapie : notes tonifiantes : *sol, fa dièse* ;
mélodie : *fa, sol, la, do, ré* ;
instrument : ocarina.

Couleur liée à l'élément Terre : jaune.

Planète : Saturne.

PERSONNALITÉS 2-TERRE

(Le premier chiffre est le chiffre-adulte, le second chiffre est le chiffre-enfant.)

DALAÏ LAMA 2-7. R. MOODY 2-8. E. KUBLER-ROSS 2-6.
M. MERLEAU PONTY 2-1. E. HEMINGWAY 2-6. O. WILDE 2-3. M. BÉJART 2-1.
F. SAGAN 2-7. W. MOZART 2-9. C. PÉGUY 2-6. A. RIMBAUD 2-3. P. PICASSO 2-3.
F. ASTAIRE 2-8. A. HITCHCOCK 2-5. BOURVIL 2-2. W. ALLEN 2-2. COLUCHE 2-3.
J. TATI 2-3. A. DELON 2-2. J.-P. LÉAUD 2-9. L. TERZIEFF 2-7. M. MONROE 2-8.
C. GAINSBURG 2-6. J. LEWIS 2-1. M. DAVIS 2-8. F. CABREL 2-2. LIO 2-7.
T. AVERY 2-2. H. MICHAUX 2-8. C. de GAULLE 2-2. B. KENNEDY 2-8.
A. LINCOLN 2-2. STENDHAL 2-9. S. G. COLETTE 2-9. J.-H. HALLIER 2-9.
J. DOILLON 2-1. J. AUDIBERTI 2-1. P. TEILHARD DE CHARDIN 2-9.
H. CARTIER-BRESSON 2-5. B. PIVOT 2-9. I. GHANDI 2-2. K. MARX 2-9.
F. de GOYA 2-1. S. DIAGHILEV 2-1. N. GOGOL 2-1

5-TERRE

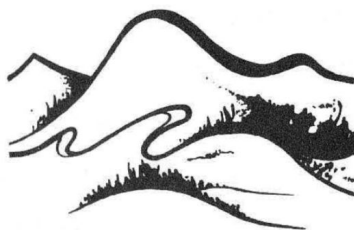

Pas de trigramme spécifique pour le 5 qui représente le centre (position cardinale). Outre ses propres caractéristiques, il peut prendre l'aspect

du 2-Terre : 
ou
du 8-Terre : 

Sa position centrale dans le carré magique lui confère les propriétés de stabilité (aspect du 8, la montagne), et de réceptivité (aspect du 2, le sol). A la place d'un trigramme, le symbole O est parfois employé pour le 5, afin de traduire le point de convergence, le pivot qu'il représente. Mais la relation existe constamment entre le 5 et tous les autres chiffres. Il a besoin des autres pour lui donner une position fixe, une valeur relative et des points de référence.

Le 5 n'ayant pas de genre spécifique, il peut prendre le genre féminin ou masculin selon les circonstances de la vie, et ce, dans son élément : la Terre. C'est-à-dire qu'il prendra soit les aspects du 2, féminin, soit ceux du 8, masculin. Sans généraliser, il semble que *l'attitude la plus spontanée pour un 5 est de renforcer le genre féminin ou masculin de son autre chiffre*. Par exemple : un 5-1 ou 1-5 se comportera souvent comme un 8-1 ou un 1-8. (le chiffre 1 est masculin, et le chiffre 8 est le chiffre Terre masculin). Et un 5-9 ou 9-5 par exemple, se comportera souvent comme un 2-9 ou 9-2. (le chiffre 9 est féminin, et le chiffre 2 est le chiffre féminin de la Terre). En résumé, si votre second chiffre est un chiffre féminin, le 5 se teintera des tendances du 2, en plus de ses propres tendances ; et si votre second chiffre est masculin, votre nature « 5 » se teintera des tendances du 8 en plus de ses propres tendances.

Le chiffre 5 représente la puissance vitale de la terre. Sa nature réceptive et pleine de compassion, sa bienveillance correspondent aux qualités de l'élément Terre. En même temps sa position centrale dans le carré des 9 étoiles lui confère des tendances très particulières par rapport aux autres chiffres. En effet, il reçoit constamment l'influence des chiffres qui l'entourent et exerce une influence sur eux tous. De par ces influences reçues ou transmises, il a un certain pouvoir de création comme de destruction sur lui comme sur les autres ; le 5 peut créer et se renouveler sans cesse, ou s'autodétruire. De même l'aide et la

bienveillance dispensées très chaleureusement peuvent parfois basculer vers une volonté de puissance excessive et une forte arrogance, perturbante pour l'entourage.

Cette stabilité du 5, inhérente à sa position centrale, est donc constamment à cultiver et préserver. Il s'agit d'équilibrer ces forces puissantes qui l'animent. Le 5 est à la fois trop sûr de lui et tout à fait en insécurité intérieure. Il paraît sur le plan émotionnel se suffire à lui-même, bien qu'il soit en fait toujours en quête d'attention, d'affection, d'amour. Laissant peu transparaître ses émotions, il est parfois considéré comme froid ou distant, ou de nature calculatrice, ce qui n'est pas le cas. Il aura pour ses amis une générosité sans limite. Une grande timidité l'empêche de manifester sa sensibilité. Il fait l'expérience d'émotions fortes et multiples qui apparemment ne l'affectent pas, alors qu'en fait il se doit de lutter constamment avec elles pour conserver son équilibre. Une certaine auréole de mystère, absolument non affectée l'entoure, qui confère à son image une dimension très originale.

Le 5 a besoin de l'attention des autres pour progresser. S'il n'a pas toujours un talent d'orateur, sa puissance intérieure fait preuve d'autorité, et son expression est parfois même tranchante, têtue et de toute façon persévérante. Il fait partie des gens les plus productifs et serait potentiellement le chiffre le plus matérialiste ; s'il le veut en tout cas, il a toutes chances de réussir dans ce domaine.

Ses qualités d'organisateur, de catalyseur, son sens de la méthode, ses idées sans cesse renouvelées sur un plan pratique le font apprécier de tous au sein de la profession qu'il exerce. Il est doué d'une forte motivation et de persévérance. S'engageant à fond, il aime être dans le feu de l'action, avec même beaucoup de hardiesse. S'il est difficile à comprendre, le 5 est pour son entourage un fin psychologue, habile à dénouer promptement des situations difficiles, qui arrêteraient la plupart des gens. Il aime avoir un œil sur tout ce qui se passe, avec toujours des suggestions à faire, ou des observations très pointues. Au cours de sa vie, le 5 se retrouve dans de nombreuses expériences imprévues et peut répéter la même erreur plusieurs fois...

Si toutes les qualités du 5 ont la faculté de briller spontanément, il est important néanmoins qu'il cultive l'humilité. En cas de déséquilibre énergétique, c'est un sentiment d'insécurité qui prévaudra, avec la sensation d'être ballotté d'une émotion à l'autre; inquiétude, angoisse risquant de lui faire perdre pied. Il est important pour le 5 de rechercher toujours la stabilité, gardant un œil grand ouvert sur le but qu'il s'est assigné et développant la compassion.

SANTÉ

Les organes correspondant à l'élément Terre sont les suivants: l'estomac, la rate et le pancréas. La bouche, les lèvres et la chair sont également associées à cet élément ainsi que les sens du goût. La digestion est donc un point fort pour le 5, comme d'ailleurs pour les autres chiffres Terre. Il est donc très important pour eux de veiller à leur alimentation : les choix diététiques mais aussi la préparation des plats, les couleurs, les saveurs et le moment du repas lui-même qui doit être pris dans le calme ; ne mangez pas si vous êtes inquiet ou nerveux. Considérez également l'aspect psychique de la digestion, celle-ci allant de pair avec la digestion physiologique : comment digérez-vous certaines situations, certaines paroles ou expériences émotionnelles ? Les exercices procurant une détente de la région du plexus solaire et du diaphragme seront bénéfiques ; entretenez une bonne respiration abdominale. Evitez la station assise prolongée.

Alimentation: comme nous venons de l'évoquer, la diététique doit occuper une place importante dans votre vie. Les aliments de saveur douce comme les oignons et les carottes sont favorables. Préférez les légumes cuits aux crudités, et n'abusez pas des produits à base de farine (pâtisseries, pizza, etc.). De toute façon, mâchez longuement.

- Tisanes tonifiantes : thym, sauge.

Musicothérapie : notes tonifiantes : *sol, fa* dièse ;
mélodie : *fa, sol, la, do, ré* ;
instrument : ocarina.

Couleur liée à l'élément Terre: jaune.

Planète : Saturne.

PERSONNALITÉS 5-TERRE

(Le premier chiffre est le chiffre-adulte, le second chiffre est le chiffre-enfant.)

M. GANDHI 5-4. L. BRAILLE 5-1. A. WATTS 5-1. J.-P. SARTRE 5-7.
A. EINSTEIN 5-1. J. CHIRAC 5-2. A. ARTAUD 5-5. F. TRUFFAUT 5-2.
M. CHAGALL 5-6. H. MATISSE 5-1. A. GIDE 5-2. B. DYLAN 5-8.
B. KEATON 5-4. M. MARCEAU 5-1. L. JOUVET 5-1. G. GARBO 5-4. A. PERKINS 5-1.
L. DE FUNÈS 5-6. MIOU-MIOU 5-2. E. TAYLOR 5-2. Marquis de SADE 5-9.
DALIDA 5-9. F. ARRABAL 5-5. R. GARY 5-8. H. de MONTHERLANT 5-9.
A. BRETON 5-2. H. TAZIEFF 5-8. R. PETIT 5-9. S. LIFAR 5-1. J. DUFILHO 5-2.
M. DURAS 5-1. J.-P. MARIELLE 5-9. REISER 5-9. J. BRAHMS 5-8. B. CLAVEL 5-8.
H. LARTIGUE 5-7. M. CALLAS 5-2. P. GABRIEL 5-8. G. CASANOVA 5-1.
D. SEYRIG 5-9. LE CORBUSIER 5-4. T. KENNEDY 5-2.

8-TERRE



« L'immobilisation, la montagne » – Jeune fils – Associé au nord-est, à la période Doyo (entre l'hiver et le printemps) – Chiffre masculin.

Ce trigramme symbolise la force et l'intelligence cachées ; l'accumulation sans mouvement, la contemplation. Une forme de tranquillité passive, ferme et stable, bien que non soumise, à l'image de la montagne.

Les chiffres Terre, le 2, le 5, et le 8, ont bien sûr des caractéristiques communes, puisque reflet du même élément. Mais la terre au sens concret du terme prenant différents aspects, il en est de même pour ces trois chiffres. Le 8 représente l'aspect le plus compact de la terre, le plus dense, le plus yang, à l'image de l'argile.

Le 8 est considéré comme un chiffre masculin, tenant naturellement un rôle d'initiateur. Et ce, d'une manière particulièrement efficace en ce qu'il se réfère aux fondements ; aux racines sociales, culturelles, philosophiques ou religieuses. Aussi le mouvement qu'il saura susciter chez les autres sera-t-il puissant, pouvant aller jusqu'à un changement profond, voire radical de leur façon de vivre ou de penser. Le « combat » du 8 est celui d'un conservateur, attaché aux traditions. Mais pour défendre ses idées, il peut faire figure de révolutionnaire, pour sauver un patrimoine qu'il considère comme menacé. En même temps la terre a pour vocation de nourrir les êtres, et par nature le 8 est doué d'une grande générosité, plein de compassion ; celle-ci agissant de manière plus spécifique, plus définie que celle du 2, le 8 viendra en aide à ses proches, soutiendra une ethnie particulière, un groupe social, qu'il considérera comme le plus défavorisé.

Le 8 est un penseur profond, sérieux et réfléchi. Il possède un haut pouvoir de concentration, de grandes facultés de mémorisation, d'accumulation mentale, sans pour autant éprouver le besoin de faire part de ses connaissances systématiquement. Quel que soit le domaine abordé, philosophique, artistique, religieux, etc., le 8 ne reste pas en surface mais cherche toujours à approfondir, à s'appuyer sur des données de base.

De loin le plus ferme et le plus secret des 9 chiffres, il possède une force inamovible, une grande persévérance et une endurance, associées au sang-froid et, en général une égalité d'humeur. Il est déterminé, et vit sa vie dans la coopération et un esprit d'accomplissement. De tempérament obstiné, il est malgré tout plus productif par jaillissement ; son action sera puissante au départ, avec un sens précis de sa direction, puis ensuite une alternance de pauses et de nouveaux élans, comme s'il souhaitait peser le pour et le contre en cours de route pour être plus sûr du résultat. Très organisé, avec un sens pratique affirmé ; il excelle

dans la mise en œuvre, l'estimation, l'évaluation comme le 2 et le 5, mais avec plus de facilité pour terminer ce qu'il a entrepris, car plus posé. Il possède un certain goût pour l'aventure, à travers laquelle il cherche à accomplir des changements radicaux d'habitudes de vie, de travail, etc.

Le 8, très honnête, est un ami et un collaborateur solide et apprécié. Il tient à son jardin secret, et il est difficile de connaître vraiment ses sentiments ou ses idées personnelles. Et bien que de nature sociable spontanée, il est profondément introverti. La provocation le fera pourtant sortir de ses gonds, parfois violemment. Il met vite des distances vis-à-vis de ceux qui pourraient tirer avantage de lui. La solitude qu'il recherche spontanément est pour lui une forme de protection, d'autodéfense, surtout sur un plan émotionnel. Il fait l'expérience de grands bouleversements dans ce domaine, qui le font rentrer dans sa coquille, opposant aussi une grande résistance face à ceux qui prennent trop de place à son goût.

Le 8 cherche constamment à maintenir un équilibre lui apportant la stabilité, la sécurité, un « truc » bien à lui. Et en cas de déséquilibre énergétique, il aura tendance à ruminer le passé, à avoir des pensées obsessionnelles avec un sentiment de stagnation. L'angoisse, l'anxiété, un sentiment d'insécurité et de doute seront les expressions les plus spontanées en cas de difficultés dans la vie. Mais sa compassion naturelle et les bases solides éthiques ou spirituelles dont il sait jaloner sa route l'aident à retrouver sa stabilité, sans rechercher l'appui des autres.

SANTÉ

Comme pour le 2 et le 5, les organes correspondant à l'élément 8-Terre sont les suivants : estomac, rate et pancréas. Certains éléments du corps lui sont aussi associés : la bouche, les lèvres et la chair, le sens du goût. Le processus de la digestion est un aspect physiologique important à considérer par le 8 ; deux tendances peuvent se présenter : l'estomac en « béton » ou, au contraire, des problèmes d'intolérance et d'indigestion. Soyez attentif à votre alimentation, sur un plan diététique et culinaire, et même créatif quant à la présentation de vos plats. Considérez également l'aspect psychique de la digestion : certaines situations ou conflits ne vous « restent-ils pas sur l'estomac ? ». Pratiquez des exercices qui apportent une détente de la région du plexus solaire et du diaphragme et laissez descendre le souffle vers le ventre. Evitez aussi la station prolongée.

Alimentation : soyez très attentif à vos choix diététiques et mâchez longuement. Mangez régulièrement des aliments de saveur douce, comme les oignons ou les carottes, les céréales cuites. Préférez les légumes racines mijotés aux crudités et n'abusez pas des pâtisseries, tartes, etc.

- Tisanes tonifiantes : thym, sauge.

Musicothérapie : notes tonifiantes : *sol, fa* dièse ;
mélodie : *fa, sol, la, do, ré* ;
Instrument : ocarina.

Couleur liée à l'élément Terre : jaune.

Planète: Saturne.

PERSONNALITÉS 8-TERRE

(Le premier chiffre est le chiffre-adulte, le second chiffre est le chiffre-enfant.)

JEAN-PAUL II 8-8. L. de VINCI 8-9. Maître TOKUDA 8-2. P. GAUGUIN 8-7.
K. JUNG 8-6. G. POMPIDOU 8-7. C. BAUDELAIRE 8-9. MAO TSÉ TOUNG 8-1.
M. de ROBESPIERRE 8-8. L -A. SAINT-JUST 8-2. B. PASCAL 8-1.
R. DESCARTES 8-1. M. AYMÉ 8-1. C. FLAUBERT 8-1. M. KUNDERA 8-1.
C. DICKENS 8-2. F. DOSTOIEVSKI 8-2. J. STEINBECK 8-2. A. MODIGLIANI 8-6.
S. SPIELBERG 8-1. P BOUVARD 8-2. G. MARCHAIS 8-7. R. REAGAN 8-2.
F. HUSTER 8-1. J BIRKIN 8-1. R. SCHNEIDER 8-4. M. MORGAN 8-2. J. SEBERG 8-2.
B. MARLEY 8-1. T. TURNER 8-2. J. CLERC 8-4. C. COUTURE 8-2. E. D AHO 8-9.
F. GALL 8-3. M. BERGER 8-2. H. TROYAT 8-2. R. NOUREIEV 8-1. B. VIAN 8-1.
P. CÉZANNE 8-9. R. BADEN POWELL 8-2. M. RAVEL 8-1. M.-P. MOUSSORGSKY 8-1.
É. ROHMER 8-1. R. SHANKAR 8-9. G. MAHLER 8-8. G. BACHELARD 8-7.
N. SARRAUTE 8-1. Frédéric MITTERRAND 8-5. C. NOUGARO 8-4. T. LEARY 8-3.
A. CASTELOT 8-2. W. CHURCHILL 8-2. R.-M. RILKE 8-2.

6-MÉTAL

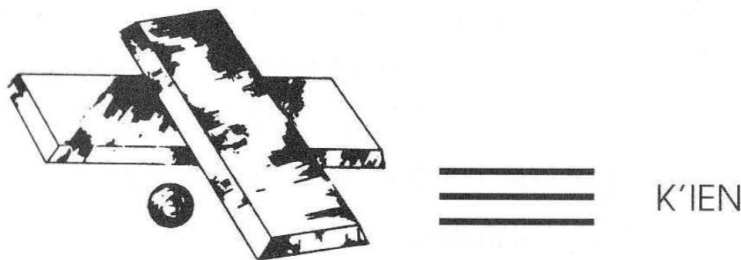

« Le Ciel » – Père – Associé au nord-ouest,
à la fin de l'automne – Chiffre masculin.

Image du père, de l'autorité. Image type du leader, avec un caractère très droit, empreint d'équité.

« Saison rigoureuse où doit se manifester ce qui a été accompli : les pensées retournent de la terre au ciel. »

Les chiffres 6 et 7 appartenant à l'élément Métal comportent des caractéristiques communes ; mais de même que le métal au sens concret du terme peut prendre différents aspects, il en est ainsi pour ces deux chiffres. Le 6 représente le métal dans son aspect le plus dense, compact, comme l'acier, alors que le 7 reflète les caractéristiques de métaux tels que le fer ou le cuivre, beaucoup plus tendres et malléables.

Le 6 est considéré comme un chiffre masculin, possédant des qualités d'initiateur; image du père dans le Trigramme qui lui correspond, il a toutes les capacités du guide. Dans le cycle des saisons il est représenté par la fin de l'automne, moment où l'énergie se condense à nouveau dans la terre. Il possède donc un potentiel énergétique très dense, concentré, qui transparaît dans une ligne de vie très rigoureuse, voire une rigidité ou tension maintenue.

Il est le plus intransigent des 9 chiffres, mais aussi le plus intuitif. Ses facultés intellectuelles le guident vers une vision sereine sur les choses, une forme d'acceptation philosophique de l'instant, car il a le pouvoir de déduire le futur de ses expériences passées avec beaucoup d'acuité. Il possède un esprit vif, aigu, qui recherche la perfection, stimulé par une forme intérieure puissante. Intègre et serein, sa réaction face à un défi sera forte, sans hésitation, tranchante comme la lame du couteau.

Son jugement est sans détour face aux principes de la justice, du sens moral ou d'une éthique. Sa vie est souvent dirigée par des idéaux élevés, qu'il souhaite retrouver chez ceux avec lesquels il travaille. Si ce n'est pas le cas, il aura beaucoup de mal à se plier à d'autres formes d'exigence que les siennes et le manifestera puissamment. Son âme de chef se révèle donc tout naturellement et, accepté ou non comme tel, il est respecté pour sa ténacité, son perfectionnisme. Il s'attache le plus souvent à l'accomplissement d'une œuvre à la fois, qu'il mènera jusqu'au bout ; ses collaborateurs l'apprécient pour son esprit analytique, logique, très pointilleux et entreprenant. Le 6 a besoin d'une profession ou d'une voie d'expression qui présentent un défi inhérent, des difficultés à surmonter.

Il a besoin de beaucoup de mouvements, de changements, de voyages même, heureux de se lancer à l'occasion dans une grande aventure, à laquelle il attachera un idéal à réaliser. Particulièrement à l'aise s'il peut exprimer directement ses capacités dans son travail. Il a d'ailleurs souvent une façon très personnelle de se présenter, soit par un détail physique ou vestimentaire, soit dans son mode d'expression verbale.

Le 6 fait en général peu de cas de l'avis des autres, de leurs critiques, ayant une grande habileté à saisir intuitivement les situations dans leur intégralité, de ce fait il commet rarement d'erreurs fondamentales. Le 6 est direct dans la communication, rarement à court d'arguments, et sachant sortir toutes les cartes nécessaires pour rendre clair son point de vue. Il affrontera le monde matériel et le monde des affaires sans difficulté, avec une vision claire de l'évolution des choses. Il sait faire face aisément aux problèmes du quotidien, avec un sens spontané de ses responsabilités et ce notamment envers sa famille.

Le 6 a besoin du support affectif de ses proches et peut, d'une manière très naturelle, changer de profession pour le mieux-être de sa famille. Ayant une âme de chef, il est doué de courage, de bravoure même ; le 6 peut prendre parfois des risques qui paraîtront insensés aux yeux des autres. Il est souhaitable qu'il tempère malgré tout une certaine arrogance et une intransigeance souvent excessive qui peuvent faire souffrir l'entourage. Malgré les apparences, le 6 est assez introverti, il ne se livre pas facilement. Mais ses liens d'amitié sont extrêmement solides et sincères. Les critiques semblent glisser sur lui, comme l'eau sur les plumes d'un oiseau, mais en fait les mots durs le touchent profondément.

La progression du 6 se particularise par de brusques changements d'humeur, ou changements de mode d'expression, style, façon de parler, etc. Il reconnaît la plupart du temps ses erreurs vis-à-vis des autres, mais il a du mal à changer. Et si en revanche il se sent blessé, il peut entretenir longtemps du ressentiment. En cas de déséquilibre énergétique, le contre-pied de ses qualités va faire surface et il se trouvera enclin à la tristesse profonde ou à la dépression, pouvant aller jusqu'au désespoir. Il devient alors vulnérable, et peut être obsédé par l'avenir. Le 6 a tout avantage à fonder ses idéaux sur des valeurs propres à aider l'humanité, quel que soit son domaine d'action, et à développer la compassion.

SANTÉ

L'élément Métal est associé aux poumons, et au gros intestin. Il est également lié au nez et à la peau. Soyez attentif à cet aspect : les processus d'assimilation et d'élimination « physique » s'accordent à ces mêmes processus sur un plan psychique. Les problèmes de peau sont aussi une décharge, ou élimination. Tout exercice respiratoire, ainsi que l'assouplissement de la zone des épaules, l'ouverture de la cage favorisent la mécanique respiratoire et améliorent les échanges oxygène-gaz carbonique avec le sang. L'ouverture de la cage se révèle positive sur le plan mental, car elle favorise l'élimination d'un certain vague à l'âme ou une tristesse, propres aux chiffres Métal, qui entraînent souvent un enroulement d'épaules, ou des tensions dans cette zone. La station couchée prolongée n'est pas souhaitable.

Alimentation : n'abusez pas de combinaisons alimentaires asséchantes, comme huile plus sel, ni des laitages. La saveur piquante est stimulante, (échalote, radis noir, oignon). Consommez des légumes racines, introduisez les céréales dans votre alimentation et préférez le poisson à la viande, notamment en regard du transit intestinal.

- Tisanes tonifiantes : thym, verveine.

Musicothérapie : notes tonifiantes : *mi, fa* ;
mélodie : *sol, la do, ré, fa* ;
instruments : cloches, cuivres.

Couleur liée à l'élément Métal : blanc.

Planète : Vénus.

PERSONNALITÉS 6-MÉTAL

(Le premier chiffre est le chiffre-adulte, le second chiffre est le chiffre-enfant.)

J. LILLY 6-3. R. ALPERT 6-3. A. DAVID-NEEL 6-6. H. HESSE 6-1. J. BAEZ 6-3.
M. LEFORESTIER 6-5. J. LENNON 6-6. R. DEVOS 6-5. A. COHEN 6-8.
H. BERGSON 6-6. E. KANT 6-3. G. de MAUPASSANT 6-9. M. PAGNOL 6-5.
H.-C.ANDERSEN 6-3. P. NERUDA 6-9. S. DALI 6-2. A. RENOIR 6-5.
J. MARAIS 6-4. J. DEAN 6-5. J. GABIN 6-2. D. AUTEUIL 6-3. A. RUBINSTEIN 6-3. A.
GIRARDOT 6-6. M. DIETRICH 6-4. A. SINCLAIR 6-9. T. WAITS 6-5. J. HIGELIN 6-6.
M. JACKSON 6-8. 6-5. F. LALANNE 6-8. J.-L. LAHAYE 6-4. E. FITZGERALD 6-1.
F. ZAPPA 6-4. I. XENAKI 6-3. K. BUSH 6-9. J. MAS 6-5. PRINCE 6-1.
A. CAMUS 6-6. E. ROSTAND 6-4. P. CLAUDEL 6-9. NAPOLÉON 6-8.
C. DESMOULINS 6-5. A. TCHEKOV 6-3. F. SCHUBERT 6-3. F. ROSSIF 6-5.
M. GORBATCHEV 6-5. M. GORKI 6-4. J. GIONO 6-4. M. SIMON 6-3. P. CURIE 6-2. F.
BOUYGUES 6-5. G. EIFFEL 6-4. P. NOIRET 6-7. V. LEIGH 6-6. S. BONNAIRE 6-2. G.
PHILIPPE 6-5. S. REGGIANI 6-3. B. RAJHNESH 6-4.

7-MÉTAL

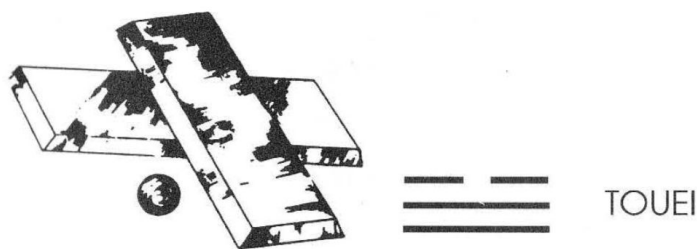

« Le joyeux, le lac » – Jeune sœur - Associé
à l'ouest, à la mi-automne – Chiffre féminin.

Ce trigramme montre de fortes racines, avec à la surface un certain fluidité, un abandon, une réceptivité, notamment envers les influences psychiques ou spirituelles. Une capacité réfléchissante, contemplative, comme la surface d'un lac.

Les chiffres 6 et 7 appartenant à l'élément Métal, possèdent des caractéristiques communes ; mais, comme au sens concret du terme, le métal peut prendre différents aspects, c'est le cas du 6 et du 7 : si le 6 représente plutôt l'acier, métal le plus dense et le plus dur, le 7 prend les qualités du fer ou du cuivre, métaux plus tendres.

Le 7 est considéré comme chiffre féminin, et donc particulièrement réceptif, répondant, bienveillant, Son attitude d'esprit est naturellement très ouverte et optimiste. Sa réceptivité se manifeste par la loyauté et la dédicace, ainsi que par une grande générosité. Si le 7 n'exprime pas ouvertement sa sensibilité, elle transparaît dans la justesse de ses observations et dans ses penchants altruistes.

Sa recherche et son goût pour les plaisirs sensuels sont très marqués et, ce, dans le sens tout à fait étymologique du terme. Tout ce qui pourra exalter ou nourrir ses organes sensoriels sera ressenti comme stimulant ; les couleurs, les odeurs, les arts tels que la musique, la peinture, la sculpture, etc. Ou bien tout simplement la nourriture : la préparer ou la consommer. Il goûte avec joie les moments passés entre amis, avec le désir de partager un certain « bonheur de vivre ».

Son apparente timidité cache sa nature sensible, qu'il a du mal à exprimer directement. Il se révèle néanmoins très bon orateur, convaincant par ténacité. Il a parfois tendance à distordre la réalité ou le simple bon sens, au profit de concepts de sa propre création. Non enclin à la critique, il n'entretient pas de ressentiment. Très sensible et intuitif dans ses observations, il est en cela fort apprécié pour ses conseils.

Le 7 est le plus convaincant des 9 chiffres, et le plus charismatique, dans le sens où il exerce un pouvoir de fascination non affecté, un certain magnétisme. Ce don se manifeste en réciprocité, par la sensation d'être avec un 7 comme devant un miroir, celui-ci nous renvoyant notre image ; nos faiblesses et qualités se trouvant soudain exacerbées. La reconnaissance de cet état de fait par l'entourage est importante, afin que la communication avec un 7 reste simple et spontanée, car l'intérêt ou le désagrément de se trouver devant un miroir n'engage que la personne qui s'y regarde.

Le 7 a de fortes qualités de leader et, s'il n'a pas la rigueur du 6, sa ténacité et sa témérité lui donnent le goût d'entreprendre et d'accomplir. Sur un plan intellectuel, sa synthèse des idées est dirigée vers le symbole. Il possède aussi une certaine faculté de déduction, de projection dans le futur, grâce à l'analyse qu'il fait de ses expériences passées. Patient, tolérant, critiquant rarement autrui, il a souvent tendance à se sentir la victime des situations.

Le 7 s'adapte aux circonstances, les considérant quelles qu'elles soient comme un enseignement, dont il doit tirer profit au moment présent. Ses intérêts dans la vie sont variés, il a le goût de l'expérience et son naturel optimiste sait tirer parti du côté positif de la situation. Il sait se ménager après l'effort des moments de flânerie, qu'il ressent comme indispensables pour recharger ses batteries.

Pourvu de sens pratique, bien que peu organisé, le 7 ne cherche pas à acquérir des bases solides, des racines ; en revanche, il cherchera toujours à maîtriser la situation dans l'instant. Il a horreur des contraintes, de la routine, des emplois du temps, mais entretient discipline et constance pour mener à bien l'œuvre entreprise (rarement pour ce qu'il n'aime pas faire !).

Le 7 a de grandes qualités pour le « business », les transactions, tout ce qui a trait à l'argent en général, sans vouloir pour autant thésauriser ; cela fait partie de son jeu, et il le prend comme tel. Il sent rapidement, et avec finesse, les capacités intellectuelles et les moyens d'action de ses collaborateurs, qui et comment, certaines personnes peuvent lui être utiles pour mener à bien son œuvre. Mais en même temps sa nature altruiste et sa générosité donnent à ses travaux en collaboration une dimension particulière : même si le 7 ne peut s'affirmer qu'en tant que leader, ses partenaires conservent une grande liberté d'expression, avec en général un sentiment d'accomplissement personnel. Le 7 recherche et préfère les modes de communication directs et s'exprime sans détours.

En cas de déséquilibre énergétique, ce sont des sentiments de tristesse profonde, de mélancolie ou d'accablement, pouvant aller jusqu'à la dépression, qui teinteront les modes d'expression du 7. Si ces émotions ne sont pas perçues par l'entourage, car évidemment moins flagrantes que les accès de colère du 3 par exemple, c'est une forme d'indifférence qui passera dans le regard du 7 vis-à-vis des gens, des situations ou actions entreprises. Cette indifférence pouvant aller jusqu'à la perte de son instinct de conservation.

La nature changeante du 7 le fait passer alternativement par des moments de joie bouillonnante et passionnée et des moments de quiétude et contemplation. Toute action lui donnant l'opportunité d'être accueillant et au service des autres, lui permettant d'œuvrer pour des causes altruistes, sera en accord avec sa nature profonde, quels que soient les moyens employés.

SANTÉ

L'élément Métal est associé aux organes : gros intestin et poumons. La peau, le nez et l'odorat correspondent également à cet élément. La respiration et certains processus d'élimination sont donc liés au métal ; soyez conscient de la relation qui existe entre les processus d'élimination « physique » et « psychique ». Les problèmes de peau sont aussi à considérer en tant qu'élimination ou décharge. Tous les exercices qui vont favoriser l'ouverture de la cage thoracique, des épaules, l'assouplissement du diaphragme seront bénéfiques. Ils permettront également d'agir sur le plan mental, l'attitude physique entraînant

une dissipation de la tristesse, ou d'un certain vague à l'âme auxquels les chiffres Métal peuvent être sujets. N'abusez pas de la station couchée prolongée.

Alimentation : la saveur piquante est stimulante pour les bronches (cornichon, moutarde, échalote). Evitez en revanche les combinaisons alimentaires asséchantes, comme l'huile avec le sel (frites, anchois marinés). Consommez en abondance les légumes racines, et introduisez les céréales cuites dans vos repas. N'abusez pas des crudités ni de la viande.

- Tisanes tonifiantes: thym, verveine.

Musicothérapie : notes tonifiantes : m i, fa ;
mélodie : sol, la, do, ré, fa ;
instrument s : cloches, cuivres.

Couleur liée à l'élément Métal : blanc.

Planète : Vénus.

PERSONNALITÉS 7-MÉTAL

(Le premier chiffre est le chiffre-adulte, le second chiffre est le chiffre-enfant).

A. HUXLEY 7-3. GURDJIEFF 7-6. L.-F. CÉLINE 7-5. É. ZOLA 7-7.
D.-H. LAURENCE 7-1. K. LORENZ 7-9. 1. NEWTON 7-7. P. CORNEILLE 7-4.
A. RODIN 7-8. REMBRANDT 7-3. C. MONET 7-8. É. MANET 7-6. R. WAGNER 7-5.
A. VIVALDI 7-8. G. DEPARDIEU 7-7. J.-L. TRINTIGNANT 7-1 C. LAMBERT 7-7.
Y. MONTAND 7-9. S. SIGNORET 7-7. S. MAC QUEEN 7-7. S. VAUGHAN 7-4.
L. VOULZY 7-7. BARBARA 7-4. R. MITSOUKO 7-8. C. RINGER 7-7. C. STEVENS 7-3.
C. GRANT 7-6. S. CONNERY 7-2. H. PINTER 7-9. N. ARMSTRONG 7-3.
S. GUITRY 7-8 J. VILAR 7-7. E. IONESCO 7-8. J.-M. JARRE 7-2. J. LANG 7-2. M.
ROCARD 7-2. Prince CHARLES 7-8. OLAV V de Norvège 7-4. G. DANTON 7-9.
R. NIXON 7-6. H. KHOL 7-7. N. KHROUCHTCHEV 7-5. F. DE CHATEAUBRIAND 7-2.
M. YOURCENAR 7-4. A RUBINSTEIN 7-6. L. DURRELL 7-8. R. QUENEAU 7-8.
M. POLAC 7-7. J. HAYDN 7-7. P. TCHAIKOVSKI 7-5. R. DOISNEAU 7-6.
A SAKHAROV 7-5. E. GARNER 7-4. B. BETTELHEIM 7-2. M. CURIE 7-2. L.
PASTEUR 7-7. J. L. GODARD 7-8.

Le portrait psychologique présenté pour chacun des 9 chiffres garde comme fondement le trigramme du *Yi-King* auquel il s'associe. Son développement s'élabore d'après l'observation des éléments dans la nature, tels qu'ils ont été schématiquement approchés dans le chapitre des « 5 transformations » ; mais aussi et surtout concrètement, au fil des années, par l'observation et la volonté de se rendre perméable à l'expression énergétique de chaque élément. **Soyez vous-même réceptif et créatif, et laissez-vous modeler, porter, guider par l'énergie de l'eau, du bois, du feu, de la terre et du métal...** à travers leurs multiples manifestations et combinaisons. Ainsi vous saisirez intuitivement l'essence de chaque élément, pouvant enrichir de votre expérience cette présentation.

LE TEMPS DE L'HOMME

*La particule cosmique qui navigue en mon sang
Est un monde infini de forces sidérales.
Elle vint à moi au bout d'un long chemin de millénaires
Par les pieds de l'air, et je fus peut-être sable.*

*Ensuite je fus le bois. Racine désespérée
Plongée dans le silence d'un désert sans eau.
Puis je fus coquillage, ailleurs, je ne sais où
Et la mer me donna sa première parole.*

*Ensuite la forme humaine déploya sur le monde
L'universel drapeau de muscles et de larmes,
Et le blasphème grandit sur cette vieille terre,
Le safran, le tilleul, la copia, la prière.*

*Je vins alors en Amérique pour naître homme.
Pampa, mont et forêt, tout ne fit qu'un en moi,
L'aïeul de la plaine galopa jusqu'à mon berceau,
L'autre me dit des contes dans sa flûte de roseau*

*Je n'étudie les choses, ni ne veux les entendre,
Mais je les reconnais pour y avoir vécu ;
Je parle avec les feuilles au milieu des forêts,
Et reçois les messages des racines secrètes.*

*Et je vais par le monde, au hasard et sauvage,
Gardé par un cosmos qui chemine avec moi.
J'aime la lumière, le fleuve, le silence et l'étoile,
Et fleuris en guitares d'avoir été le bois.*

Atahualpa YUPANQUI

III. VOTRE CHIFFRE-ÉLÉMENT DANS LA VIE QUOTIDIENNE

Passage du chiffre-enfant au chiffre-adulte

Vous vivez selon l'expression de votre chiffre-enfant, pendant toute votre enfance et votre adolescence, passant dans l'expression de votre chiffre-adulte au moment de l'acquisition de votre indépendance. Celle-ci n'est pas déterminée par le simple fait de quitter la maison familiale, mais peut déjà s'affirmer au moment où l'adolescent choisit délibérément sa voie.

Il y a bien sûr une période transitoire, vous ne passez pas d'une expression à l'autre du jour au lendemain. Mais la volonté pour l'adolescent d'acquérir de réelles responsabilités face à son avenir, celle d'affirmer son indépendance et de trouver des moyens d'existence personnels, sont les signes assez flagrants du passage de son expression « chiffre-enfant », à son expression « chiffre-adulte ».

Dans certains cas, le passage semble se faire d'une façon plus précoce ; par exemple pour les enfants de parents divorcés, ou lorsqu'un parent est absent ou décédé ; l'enfant devant alors prendre plus tôt ses responsabilités, l'expression de son chiffre-adulte semble s'inscrire en filigrane sous l'expression spontanée de son chiffre-enfant.

Différents cas se présentent

Pour comprendre comment se fait ce passage, nous devons nous référer au schéma des 5 transformations. Chaque chiffre étant l'expression d'un élément, **considérons la place occupée par nos deux chiffres éléments (enfant, adulte) :**

Légende du schéma ci-dessous :

- Grosses flèches: cycle d'engendrement
- Flèches fines: cycle de contrôle.

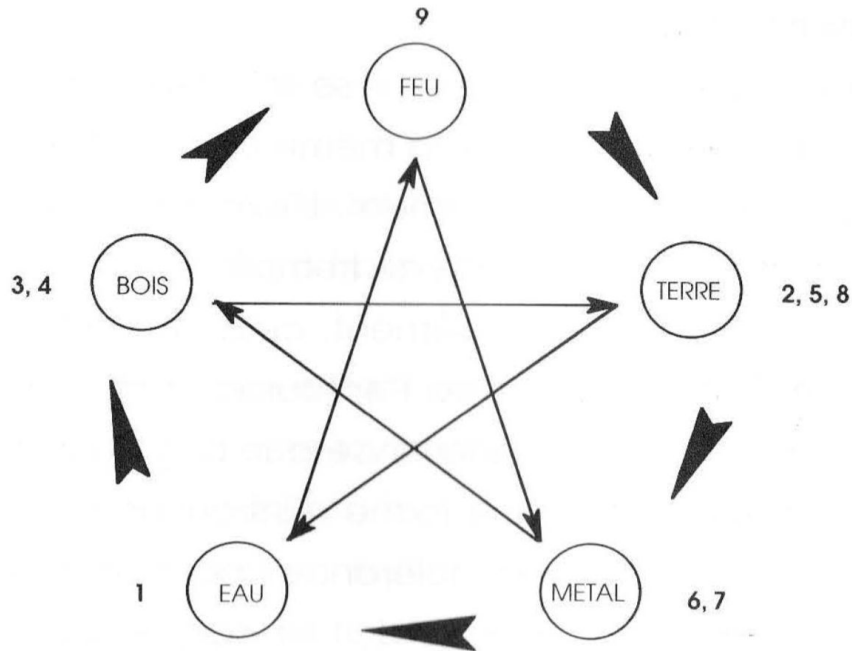

1er cas : Le chiffre-élément Enfant est le même que le chiffre-élément Adulte.

Exemples: 2-2, ou 9-9, etc., donc tous deux à la même place.

2e cas : Les deux chiffres appartiennent au même élément.

Exemples : 6-7, ou 3-4. Dans ce cas vos 2 chiffres sont aussi à la même place sur le cycle.

Dans ces deux cas :

Le passage « enfant-adulte » se fait aisément. En effet la personne est portée par la même énergie, l'expression énergétique du même élément. L'expression du chiffre enfant sert en quelque sorte de tremplin au chiffre-adulte. Si le passage se fait aisément, cela ne veut pas dire forcément sans heurt avec l'entourage, sans doutes ni difficultés. Ne faisant l'expérience que d'un seul élément, ce fait peut entraîner une forme d'intransigeance envers

les autres, un manque de tolérance ; pour ces personnes la vie est « comme ça » ou doit se calquer sur la vision qu'elles en ont. Elles ont donc systématiquement raison...

Intimement, il y a pour elles l'évidence d'une route à suivre, des goûts et centres d'intérêt qui seront les mêmes, un mode d'expression qui a toujours été le leur, qui va s'affirmer. Acquérir leur indépendance sera l'opportunité de laisser s'épanouir leurs différents modes d'expression, de concrétiser les idées qu'elles entretiennent depuis l'enfance, de s'exprimer pleinement.

Les chiffres doubles tels que 6.6. ou 9.9., etc., rechercheront au cours de leur vie, des expériences ou stimulations fortes, avec lors du passage « enfant-adulte », un sentiment profond d'insécurité. Si les circonstances font qu'ils se trouvent contraints d'agir dans une direction différente de celle correspondant à leurs aspirations, ils y reviendront tôt ou tard ; et de toute façon il y aura une constance certaine dans les modes d'expression de leur personnalité.

Considérons maintenant les autres cas, toujours en se référant au cycle des 5 *transformations*.

Le passage chiffre-enfant-chiffre-adulte peut s'inscrire dans le cycle d'engendrement, ou dans celui de contrôle. (Pour simplifier, le chiffre-enfant sera nommé « E » et le chiffre-adulte « A »)

3e cas: Les deux chiffres sont portés par le cycle d'engendrement.

Un Enfant-Terre devient Adulte-Métal (2, 5 ou 8 devient 6 ou 7) ;

ou :

Un Enfant-Eau devient Adulte-Bois

(1 devient 3 ou 4) ;

ou bien:

Un Enfant-Feu devient Adulte-Terre (9 devient 2, 5 ou 8) ;

ou encore :

Le Métal devient Eau, le Bois devient Feu

Dans ces cas-là, le passage sera aisé, ressenti comme une forme d'enrichissement d'un potentiel, avec le sentiment pour l'adolescent de continuer sur sa lancée ; et ce grâce à de nouvelles capacités s'accordant de façon harmonieuse à celles développées pendant l'enfance. En médecine chinoise, on définit aussi les éléments, dans ce cycle d'engendrement, sous les termes de mère et fils : l'eau est la mère du bois, le bois est le fils de l'eau (puisque l'eau engendre le bois). Le bois est la mère du feu, le feu est la mère de la

terre, etc. Donc dans ce cas, il s'agit d'un passage enfant-adulte, de la mère vers le fils, tout à fait naturel.

4e cas : Les deux chiffres sont portés par le cycle d'engendrement, mais dans le sens opposé : (« fils-mère »).

C'est-à-dire que le chiffre E est « le fils », et le chiffre A est « la mère ».-

Un Enfant-Métal devient Adulte-Terre (6 ou 7 devient 2, 5 ou 8) ;

ou bien :

Un Enfant-Feu devient Adulte-Bois (9 devient 3 ou 4) ;

ou encore :

Le Bois devient Eau, l'Eau devient Métal, la Terre devient Feu.

Le passage est aisé puisque la filiation est présente, mais il s'accomplit souvent par l'intermédiaire d'une brusque « explosion », comme un soudain besoin de voyager ou de se faire d'autres amis. Ou bien par une période de passivité ou, au contraire, de « touche à tout ».

Toutes ces réactions manifestent un besoin de se poser, avant d'endosser les responsabilités propres au chiffre adulte. Le « fils » doit devenir la mère. Néanmoins le passage est assumé facilement car les tendances du chiffre-adulte apporteront un éclairage intellectuel quant au but poursuivi depuis l'enfance, avec la découverte des moyens concrets, des structures, qui permettront d'avancer dans ce sens.

5e cas : Les deux chiffres sont portés par le cycle de contrôle.

Rappelons que dans ce cycle chacun des éléments contrôle un des 5 éléments : l'Eau éteint le Feu, le Feu fond le Métal, le Métal coupe le Bois, le Bois perce la Terre, la Terre endigue l'Eau.

Un Enfant-Eau devient Adulte-Feu (1 devient 9) ;

ou :

Un Enfant-Bois, devient Adulte-Terre (3 ou 4 devient 2, 5 ou 8) ;

ou bien :

Un Enfant-Métal, devient Adulte-Bois (6 ou 7 devient 3 ou 4) ;

ou encore :

Le Feu devient Métal, la Terre devient Eau.

Cela veut dire que lors du passage de l'expression enfant à l'expression adulte, il y a un défi à relever. En effet il faut en quelque sorte épouser un mode de comportement contre lequel l'enfant s'est battu jusqu'à présent, qui l'a toujours irrité chez les autres, ou qu'il ne comprenait pas bien. En même temps cette énergie nouvelle est bien vivante en lui, comme un élan irrésistible. Ce passage peut alors se manifester concrètement par un changement radical d'expression, tant dans le « look » que dans les relations avec les autres. Changement complet de direction peut-être dans les études ou la profession exercée, besoin profond de balayer le passé.

Ce passage va se faire différemment pour chaque couple de chiffres :

Un Enfant-Feu devient Adulte-Métal (le 9 devient 6 ou 7)

Ce qui veut dire passer de l'expansion maximale à la contraction maximale (surtout du 9 au 6). Cela peut entraîner un blocage provisoire face à l'entourage, un repli sur soi très marqué ; reflet surtout d'une recherche de structures et d'un besoin urgent de se dégager de tout ce qui a trait à l'enfance.

Un Enfant-Métal devient Adulte-Bois (6 ou 7 devient 3 ou 4)

Il s'agit de passer d'une forme d'esprit rigoureux, aimant les responsabilités et l'accomplissement des choses, à un tempérament idéaliste et impulsif. Le passage peut s'accompagner de moments de « blues » ou de dépression.

Un Enfant-Bois devient Adulte-Terre (3 ou 4 devient 2, 5 ou 8)

Cela veut dire passer d'un tempérament pour lequel le moteur est idée, émotion, à un esprit recherchant les structures pour s'épanouir, avec un sens poussé de l'organisation. Colère, frustration et doute intérieur peuvent être ressentis lors du passage.

Un Enfant-Terre devient Adulte-Eau (2, 5 ou 8 devient 1)

C'est passer de la sécurité d'un univers organisé, planifié, fondé grâce à son esprit logique et analytique, à un tempérament pour qui mobilité, adaptation aux circonstances et indépendance sont expressions vitales. Insécurité ou doute intérieur prédominant lors du passage.

Un Enfant-Eau devient Adulte-Feu (1 devient 9)

Il s'agit de passer du subconscient à la conscience, d'un esprit profondément indépendant, avide de connaissances pour tout ce qui est occulté ou caché derrière les apparences, à une nature qui ne souhaite agir que dans la réalité tangible, ayant besoin d'exprimer ouvertement ses actes et pensées. La peur ou le découragement peuvent accompagner le passage.

6e cas : Les deux chiffres sont portés par le cycle de contrôle, mais dans le sens opposé.

Il s'agit des mêmes couples d'éléments que dans le cinquième cas, mais les rôles se trouvent inversés. (Ce cycle est parfois appelé cycle de soumission ; comme le Métal se soumet au Feu qui va le fondre, ou bien l'Eau se soumet à la Terre qui l'endigue, etc.)

Un Enfant-Terre devient Adulte-Bois 2, 5 ou 8 devient 3 ou 4) ;

ou :

Un Enfant-Bois devient Adulte-Métal (3 ou 4 devient 6 ou 7) ;

ou bien :

Un Enfant-Feu devient Adulte-Eau (9 devient 1) ;

ou encore :

Le Métal devient Feu, l'Eau devient Terre.

Il y a là aussi un défi à relever ; il s'agit cette fois pour l'adolescent de reconnaître en lui des qualités et tendances qui l'ont toujours fasciné chez les autres, paraissant inaccessibles ou qu'il avait déniées, car trop différentes de son expression Enfant-adolescent. L'enfant se « soumettant » à l'adulte, le passage peut être empreint de révolte, mais il s'agit de prendre le rôle du pouvoir ! Son expression adulte sera donc confortable

Comme nous le verrons plus tard, (chapitre « Stress et retour au chiffre-enfant ») les ponts ne sont jamais radicalement coupés entre votre expression enfant et votre expression adulte ; aussi les personnes qui possèdent cette configuration de chiffres, (cinquième et sixième cas), sont-elles en général d'humeur changeante, avec des modes de fonctionnement très variés, qu'il ne faut pas forcément prendre pour de l'instabilité.

Il est important de préciser qu'il n'y a pas de « bons » et de « mauvais » chiffres, de même qu'il n'y a pas de « bons » et « mauvais » couples de chiffres enfant-adulte ! **Un des intérêts majeurs de ce système réside dans le fait qu'il y a toujours une façon positive**

de s'en servir. (Je me permettrai d'ajouter qu'il en est de même pour toutes les situations de la vie, puisque tout est dans la manière de voir.)

Dans le cas présent, si vous savez reconnaître et admettre en vous et ce, en alternance, deux expressions de l'énergie éventuellement très différentes, vous devez les ressentir, non pas comme des énergies antagonistes, mais complémentaires. Si vous choisissez de les vivre pleinement, de les laisser s'exprimer, cela vous permet d'élargir votre champ de vision sur le monde et de multiplier vos capacités.

Ces passages du chiffre-enfant au chiffre-adulte peuvent être définis plus en détail grâce à l'étude de chaque portrait psychologique correspondant à chaque chiffre, mais aussi grâce à la compréhension intime du cycle des 5 transformations. (Les livres abondent sur le sujet, dans le domaine de la philosophie chinoise et de la médecine chinoise.) Vous pouvez aussi regarder et « laisser parler » ce cycle des 5 transformations de même que, délaissant les livres, vous pouvez entrer en correspondance intuitive avec les trigrammes du *Yi-King*.

Les éducateurs et le « passage »

Si chaque être fait l'expérience de ce passage, de l'adolescence à l'expression adulte, cette expérience peut être éclairée par ce qui vient d'être exposé.

Ces données peuvent également servir de supports aux éducateurs : parents, instituteurs, professeurs, éducateurs spécialisés. En effet il est capital de reconnaître les capacités, les tendances psychologiques de l'enfant, pour se montrer efficacement présent en tant que guide et trouver les moyens qui conviendront le mieux pour que ces capacités se révèlent. Comme nous le dit K. Gibran : « Nos enfants ne sont pas nos enfants », ce qui sous-entend, ne projetons pas nos désirs ni ce que nous sommes sur leur vie et leur façon d'être.

Etudier le chiffre-enfant de l'enfant dont vous devez vous occuper vous aide à mieux comprendre ses besoins, ses aptitudes. A vous ensuite de trouver les moyens justes qui lui permettront d'exprimer tout son potentiel dans les meilleures conditions. Psychologie primaire peut-être, mais c'est un des principes de base de toute éducation, qu'il n'est pas toujours facile d'appliquer instant après instant; et ce d'autant plus qu'il vous faut prendre également en considération votre propre chiffre, ou vos propres tendances, qui peuvent se révéler très contraignantes pour l'enfant, ou au contraire trop semblables à son expression, cela entraînant un manque de références variées.

Ayant calculé dès la naissance le chiffre-adulte de l'enfant, c'est-à-dire son expression dans le futur, l'aide apportée par l'éducateur se révèle très efficace quant au choix d'une orientation et des moyens à employer pour trouver la bonne route (études, activités, contacts). L'éducateur peut se rendre compte dès l'enfance, comment les goûts et les aptitudes de l'enfant vont évoluer ; si son esprit se développera par exemple de plus en plus dans les domaines des sciences et techniques, par la logique, l'analyse, les mathématiques, ou si au contraire, après avoir développé ces qualités dans son enfance, il aura le goût et un besoin vital de s'exprimer à travers les arts.

Enfin, la crise d'adolescence, nécessaire et bénéfique, peut être traversée d'une manière beaucoup plus claire, tant pour l'enfant conscient de cette métamorphose que pour les éducateurs. Souvenez-vous, regardez et écoutez autour de vous. Vous êtes témoins de « passages » qui se font pratiquement sans problème, au moins pour l'enfant, qui suit sa route (chiffres doubles) : « Il n'a qu'une idée en tête depuis qu'il est petit, rien à faire pour le faire changer d'avis, quel plaisir (ou quelle tristesse) ! » Ou au contraire, témoins de véritables drames, ressentis comme tels par les éducateurs : « Elle vient de laisser tomber ses études d'infirmière pour faire de la musique. » (2A-4E, par exemple) ; ou encore : « Je ne comprends pas, lui qui était passionné par... , plus rien ne l'intéresse... ».

Par la reconnaissance du potentiel énergétique de chacun des chiffres, l'enfant comme l'éducateur sont à même de comprendre le déroulement de l'histoire ; et s'il est impossible de tout prévoir ou planifier, au moins sont-ils conscients du processus. De cette manière l'éducateur fera preuve d'une présence efficace lors du passage.

Les rituels de passage justement n'existent plus dans notre société tels qu'ils existent dans les sociétés dites primitives ou ancestrales. Tous les moments forts de la vie, les passages comme ceux de la naissance et de la mort ne sont plus partagés en famille. De nos jours la cellule familiale se compose d'un ou deux parents et d'un nombre restreint d'enfants et les personnes âgées, miroir pour chacun d'un cycle de vie accompli, si ce n'est expression d'une forme de sagesse, sont bien souvent isolées. Et ce sont les centres commerciaux qui prétendent au titre de « lieux de vie » !

Les rites qui présidaient au passage de l'adolescent à l'homme, au guerrier, de la petite fille à la jeune femme, du célibat au mariage, etc. faisaient partie de la vie. Ces rites étaient attendus avec émotion et crainte, puis préparés pendant des semaines et enfin vécus par le « passager » grâce à l'énergie de tout un village. Le novice prenait part à de multiples cérémonies dans lesquelles étaient employés des agents de stimulation sensorielle et mentale : couleurs particulières des vêtements et peintures corporelles, musique, chants et danses, objets rituels, mets très élaborés, emploi de drogues, archétypes prenant forme dans des jeux de rôles. Transformant provisoirement la réalité quotidienne grâce à une ouverture du champ de conscience, toutes ces cérémonies conduisent le « passager » vers d'autres fonctions. Le passage ainsi accompli, l'homme, ou la femme, était alors reconnu par toute la communauté dans leur nouvelle expression.

Ces rites n'existant plus dans notre société, passer de l'expression de l'enfance-adolescence à celle d'adulte devient de plus en plus difficile. Certaines recherches extrêmes à travers l'alcool, la drogue ou les actes de délinquance peuvent être considérées notamment comme un besoin de distordre la réalité, d'en exacerber les valeurs à l'instar des rites de passage ; mais dans ce cas le passage se fait seul, sans être conduit et soutenu par l'entourage. De ce fait ces expériences bien souvent se prolongent, sans apporter la libération escomptée.

Pousser plus avant l'analyse de cet exemple relèverait de l'ethnologie et des sciences sociales. Cet aperçu nous permet simplement de rappeler la réalité de cette métamorphose, ou tout au moins de cette nouvelle dimension que chaque être a besoin de trouver en lui. Il est important de comprendre les mécanismes, la trame mentale qui permet de laisser passer au mieux l'énergie qui nous anime. Il s'agit d'ouvrir aux bons endroits la carte-partition de notre personnalité, pour que, jouée sur les grandes orgues de barbarie de la vie, la mélodie soit harmonieuse.

Sous l'effet du stress : retour au chiffre-enfant

Lorsque nous parlons ici de stress, il faut comprendre « excès de stress ». En effet pour agir, nous avons besoin d'un certain nombre de stimulations sensorielles, intellectuelles, physiques. Lorsque les situations contraignantes, dans quelque domaine que ce soit, durent, ou deviennent trop fortes, notre état physique, physiologique, mental peut s'en trouver profondément perturbé.

Ce que l'on ressent comme une situation stressante est vu comme une opposition à nous-même, un défi, nous demandant beaucoup d'efforts pour y faire face ; nos capacités, nos désirs ne semblent pas s'ajuster à l'expérience vécue. Dans ces cas-là, il y a consciemment une lutte, ou bien un besoin de fuite, tout au moins une recherche d'ajustement constant ; et le résultat sera souvent : « je passe » ou « je craque ».

Inconsciemment naît un désir de lâcher prise, de refus de ces responsabilités trop fortes, ou trop différentes par rapport à notre nature et à nos aspirations. Cela se traduit alors par un retour à l'enfant qui est en nous.

Le stress nous amène à agir non plus selon l'expression de notre chiffre-adulte, mais selon l'expression de notre chiffre-enfant.

Cette donnée se retrouve également en cas de maladie et lorsque, devenant très âgé, il faut dépendre à nouveau des autres.

Quelle est votre émotion dominante en cas de stress ?

Utilisez pour le comprendre le carré de base, allié au cycle des 5 transformations, et votre carré de naissance. (Carré qui comporte votre chiffre-adulte au centre.)

4	9	2
3	5	7
8	1	6

Votre carré de naissance

Dans le carré de base, chaque chiffre représente une maison, chaque maison nous offre une énergie bien spécifique, de laquelle nous pouvons faire ressortir une composante particulière : **l'énergie des émotions**.

Nous avons vu grâce au *Lo-Shou*, la correspondance entre le carré de base et le cycle des 5 transformations. De là, le rapport chiffres-émotions peut s'établir selon le schéma :

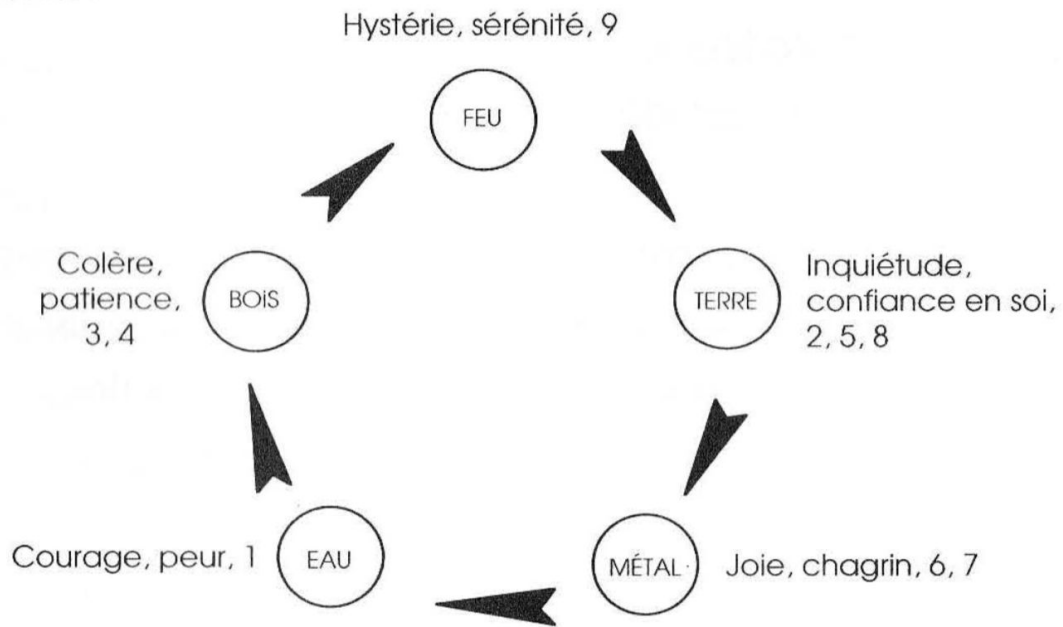

transposez sur le carré de base (carré des 9 maisons), les 9 émotions.

		FEU		
BOIS	4	9	2	TERRE
BOIS	3	5	7	MÉTAL
TERRE	8	1	6	MÉTAL
		EAU		

Exemples :

La maison 1-Eau offre l'énergie du courage ou de la peur.

La maison 8-Terre offre l'énergie de la confiance en soi ou de l'inquiétude.

Ajuster votre carré de naissance sur le carré de base : Dans quelle maison est accueilli votre chiffre-enfant ?

Deux cas sont à envisager : le cas de stress passager, et le cas de stress de longue durée (par exemple au cours d'une séparation, ou suite à un deuil, maladie longue, défi constant à relever dans le cadre professionnel ou social).

STRESS PASSAGER

En cas de stress passager, votre comportement sera conforme à l'expression de votre chiffre-enfant, mais l'émotion jaillissante, spontanée face à la situation, *votre expression-révolte, correspondra à l'émotion provenant de la maison d'accueil de votre chiffre-enfant, sur votre carré de naissance.*

Exemple :

Votre chiffre-adulte est 3 ;

votre chiffre-enfant est 2 ;

votre carré de naissance est celui-ci (avec le 2 dans la maison 4) :

2	7	9
1	3	5
6	8	4

En cas de stress passager, vous prenez l'expression du 2, avec comme expression spontanée, celle de la maison d'accueil du 2 ; c'est-à-dire l'irritabilité, le sentiment de frustration, qui correspond à la maison 4.

STRESS DE LONGUE DURÉE OU PERMANENT

En cas de stress de longue durée, ou bien constant, votre comportement sera conforme à l'expression de votre chiffre-enfant, mais l'émotion dominante qui sera ressentie et qui s'exprimera se trouve ainsi : *le chiffre-enfant devenant l'expression naturelle et permanente, il remplace votre chiffre-adulte, on place donc ce chiffre-enfant au centre du carré. Cela donne un nouveau carré.* Et l'on considère alors dans ce carré, la maison occupée par le chiffre-adulte. *L'émotion la plus spontanée sera celle qui provient de la maison d'accueil du chiffre-adulte.*

Considérons le même exemple : en cas de stress prolongé ou permanent, votre chiffre-enfant devient votre expression familière, (comme si vous étiez né sous l'influence de ce chiffre 2). Ce qui donne ce nouveau carré (2 au centre, 4 en maison 7) :

1	6	8
9	2	4
5	7	3

Et l'émotion dominante sera celle correspondant à la maison d'accueil de votre chiffre-adulte : la tristesse, la dépression ; émotions de la maison 6.

Comment sortir du piège du stress ?

Une personne en état de stress permanent , par exemple en dépression, ou bien complètement débordée professionnellement, est souvent considérée par l'entourage comme un être devenu « différent ». Cette personne n'a plus les mêmes réactions, les

mêmes goûts ou centres d'intérêt. On lui propose pourtant tout ce qui lui faisait plaisir « avant », sans succès, et le problème d'une personne engendre alors incommunicabilité et stress pour l'entourage !

Hormis les données concrètes qui ont pu provoquer cet état de stress, et qu'il faut bien sûr chercher à transformer, il faut tenir compte du fait que cette personne vit, à ce moment-là, selon l'expression de son chiffre-enfant. Pour comprendre et aider quelqu'un qui traverse ce genre de difficulté, ou pour vous-même sortir de ce piège, **trouvez la solution dans l'expression du chiffre-enfant.**

Chercher à faire resurgir à tout prix les tendances de l'expression chiffre-adulte (ce que l'on cherche à faire en général) ne fait qu'ajouter une seconde lutte interne. **Il faut donc, non pas aider l'« adulte », mais aider l'« enfant »!**

Servez-vous simplement des outils mis à votre disposition dans l'instant, c'est -à-dire les qualités, les aspects positifs du chiffre-enfant, en cherchant tout ce qui peut les stimuler, les faire jaillir. Cela aura un pouvoir régénérateur physiquement et mentalement, vous donnant alors assez d'énergie pour changer la situation ; ou au moins pour trouver les moyens d'y faire face, et ainsi réintégrer votre expression « adulte ».

Et dans cette ouverture créative, cherchez, affirmez, ou précisez le but que vous vous êtes fixé dans la vie, l'objectif vers lequel toutes vos actions convergent; votre motivation profonde, qui vous sert en toutes circonstances de « quille », de « gouvernail » et de cap.

Tout cela peut paraître trop simple pour être vrai ! Mais les choses sont-elles si compliquées ? Une ou deux phrases peuvent toujours résumer une situation complexe, un seul mot même : peur, angoisse, frustration... Ce qui complique les choses, c'est la saisie que nous faisons de ces émotions. Elles deviennent alors toute-puissantes et vont nous faire le « grand show », une émotion engendrant l'autre dans une ronde sans fin (voir le schéma, p. 31).

Si ultimement tout est vacuité, nous nous débattons dans notre vision relative des choses, dans des situations sur lesquelles nous projetons sans cesse notre point de vue: telle chose est bonne, telle chose est mauvaise, « il » me fait du mal... et tout devient souffrance. Les émotions comme tout le reste, sont des énergies qu'il nous faut apprendre à libérer et utiliser ; et puisque nous avons encore une vision relative du monde, utilisons ces énergies dans un sens positif, vers la connaissance, l'amour et la sagesse.

Pour revenir au côté pratique de l'*énergie des 9 étoiles*, et avant de porter un jugement hâtif sur le bien-fondé de son fonctionnement, prenez le temps **d'observer** ce qui se passe en vous, et autour de vous, en regard de ces données. **Faites l'expérience !**

Comment agir en tant que chiffre masculin ou chiffre féminin ?

L'application de *l'énergie des 9 étoiles* en cas de stress, nous amène à considérer également le rôle des genres attribués aux différents chiffres, dans cette même situation, et leur implication dans l'action en général.

Rappelons que ces aspects « féminin » et « masculin », n'ont pas de connotation sexuelle, mais qu'il s'agit d'une expression primale dans le sens : qui provoque l'action, initiateur - masculin ; qui est réceptif, répondant - féminin. Ces qualités d'initiateur et de récepteur restent interdépendantes, c'est-à-dire qu'elles se permettent mutuellement d'exister.

Chacun de vos deux chiffres est donc masculin ou féminin. 4 cas sont possibles :

ADULTE	ENFANT
M	M
F	F
M	F
F	M

En plus de l'expression de vos chiffres et genres, il est important de prendre conscience que chacun possède en lui par nature, homme ou femme, ces deux aspects masculin et féminin.

Les abréviations sont les suivantes : A : adulte ; E : enfant ; M : masculin ; F : féminin.

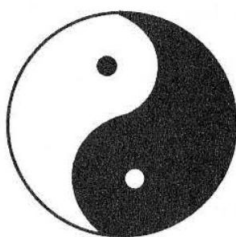

Avoir ses deux chiffres « féminins », ou ses deux chiffres « masculins » (9-9 ou 2-2, 6-6 ou 1-1), ne veut pas dire que l'autre genre n'est pas présent, ne doit ou ne peut s'exprimer !

Le genre des chiffres est le reflet d'un mode d'expression spontané dans l'action.
 Une indication sur ce qui est le plus facile pour nous, un élan naturel :
 « Je provoque l'action », M. « Je réponds à la sollicitation », F.

Vos chiffres ont cette configuration :

1er cas : AF-EM

Adulte-féminin, enfant-masculin.

Exemple : 4 A - 6 E

Si vous avez un chiffre A-F vous avez besoin de temps avant d'agir. De moments de réflexion, pendant lesquels vous recherchez éventuellement des conseils. Besoin de préambules pour vous mener à l'action, qui peuvent parfois se traduire par le terme diplomatie. Ou encore besoin de la forte influence d'un tiers qui vous entraînera dans l'action.

Si la situation est ressentie comme stressante, vous passez dans l'expression de votre chiffre-enfant qui est donc M.

Dans ce cas, oui, vous provoquez l'action, vous réagissez dans l'instant. Mais cette action prend plutôt les caractéristiques d'une réaction, ce qui ne nuit pas à son efficacité.

Prenons un exemple :

Vous souhaitez un soir regarder une émission de télévision dont le thème est « la mémoire de l'eau ». Ce thème éveille simplement en vous de la curiosité, et c'est ce qui vous paraît le plus attrayant sur le programme. Au moment de vous installer, le poste de télévision émet de drôles de bruits puis s'éteint. Aucun réglage ne se révèle efficace. Votre réaction face à la situation sera la déception, mais vous accueillez le fait incontournable et prenez un livre.

Dans la même situation, toujours avec les mêmes chiffres, vous êtes cette fois biologiste. De par l'intérêt profond que vous portez au thème de cette émission, l'arrêt brusque de la télévision vous met en état de stress. C'est insupportable ! Vous passez donc dans l'expression de votre chiffre E-M, ce qui vous pousse immédiatement à l'action-réaction ; et vous vous précipitez par exemple chez vos voisins pour regarder cette émission.

Cette combinaison est ressentie différemment par un homme et par une femme.

UNE FEMME AF-EM

Vous n'éprouvez aucune difficulté à exprimer votre féminité, c'est-à-dire dans l'action votre réceptivité, votre besoin éventuellement d'être soutenue ou guidée par des conseils. Votre réaction peut même se traduire par un moment de passivité, d'attente. En cas de stress, cette énergie M qui vous pousse à réagir est vécue très difficilement, avec parfois la sensation de perdre pied par rapport à votre image. Pour retrouver rapidement votre

expression AF (en cas de stress prolongé), vous passez parfois par des changements radicaux dans votre « look », vos amitiés ou centres d'intérêt.

UN HOMME AF-EM

Il est important pour vous d'accepter cette expression F en développant votre réceptivité, votre sensibilité face à l'action qui se présente. accueillez la situation sans chercher à vous impliquer immédiatement, considérant les différents moyens qui se présentent dans le sens d'une ouverture à ce qui est, et non pas à ce que vous êtes.

Mais si vous ne sentez pas cette énergie ou si vous la refusez, préférant donc exprimer votre énergie M., vous allez rechercher dans la vie des situations stressantes qui permettront à cette énergie M. de se révéler. En d'autres termes vous préférerez vous battre dans la vie, considérant les situations comme des défis à relever.

2e cas : AM-EF

Adulte-masculin, enfant-féminin.

Exemple : 3 A - 2 E

Si vous avez un chiffre AM, vous vous sentirez spontanément porté vers l'action, la réflexion se faisant par le biais de l'action : vous aurez envie de motiver les gens.

Si la situation est ressentie comme stressante, vous passez dans l'expression de votre chiffre-enfant qui est donc F.

Vous aurez besoin de temps avant d'agir, de réfléchir, de chercher des conseils, de vous appuyer sur des stimulants extérieurs pour entraîner l'action.

Prenons un exemple :

Un dimanche après-midi, vous venez de terminer la lecture d'un livre passionnant et, vous préparant un thé, vous êtes plongé avec délices dans l'évocation des meilleurs passages, Mais des amis arrivent à l'improviste.

Le thé étant prêt, le livre toujours sur la table et vivant dans votre esprit, vous les invitez avec plaisir à partager l'un et l'autre. Vous les entraînez avec passion dans toutes les péripéties exaltantes du roman, les encourageant à le lire.

Dans la même situation, toujours avec les mêmes chiffres, vous êtes en pleine lecture de votre livre, au moment le plus poignant, quand vos amis font leur entrée... La situation est pour le moins stressante et vous passez dans l'expression de votre chiffre E (F). Poussant le livre dans un coin, vous n'avez ni le courage de leur dire que vous êtes très occupé, ni l'envie de les entraîner dans le sillage de vos aventures. Reste la solution d'attente ; vous

écoutez avec la plus grande passivité les mille et un prodiges du petit dernier pour, enfin, la porte refermée sur les intrus, vous jeter sur votre livre et une tasse de thé.

Cette combinaison est ressentie différemment par un homme et par une femme.

UNE FEMME AM-EF

Vous devez reconnaître vos facultés propres à la décision, votre esprit d'entreprise. Laissez s'exprimer votre besoin d'agir très spontanément, d'être le moteur de l'action, car vous en êtes capable. Tout cela sans nier votre nature féminine. Pour prendre un exemple un peu caricatural mais néanmoins typique : une femme chef d'entreprise dans le gros œuvre du bâtiment ne prouvera pas son efficacité par le port du jean et des bottes en caoutchouc.

Mais en cas de difficultés à assumer ce chiffre AM, donc en état de stress, l'expression F de votre chiffre E sera ressentie comme sécurisante. Vous pouvez donc rechercher constamment des situations stressantes, afin d'exprimer plus directement votre nature féminine. Vous aurez alors tendance à vous sentir victime dans la vie, tout en appréciant ce rôle.

UN HOMME AM-EF

Vous exprimez bien sûr, sans difficulté, l'aspect M de votre chiffre A, tout en laissant transparaître votre sensibilité, à travers la tendresse notamment, ou l'humour.

En cas de stress, vous devez faire l'expérience de l'aspect F de votre chiffre E, ce qui est assez insupportable. Vous ressentez cet état de réceptivité, comme un moment de passivité ; comme si ne pas agir voulait dire être incapable. Vous pouvez faire l'expérience de profonds creux de vague, mais tout à fait passagers.

3e cas : AF-EF

Adulte-féminin, enfant-féminin.

Exemple : 9 A - 7 E.

Il faut reconnaître en vous la puissance de votre réceptivité. Une grande sensibilité, le besoin pour agir de vous entourer d'appuis, intellectuels ou affectifs. Le facteur temps est indispensable pour vous permettre d'analyser la situation avant de vous engager dans l'action. Celle-ci nécessite souvent le support d'une équipe, d'une association, etc. Ou bien encore, vous ressentez le besoin de vous référer fréquemment à des analyses, écrits faits sur le sujet, ou expériences vécues par d'autres. Un grand besoin d'étudier peut se faire sentir tout au long de votre vie.

En cas de stress, le sentiment d'isolement, d'être incompris, peut être ressenti, lié à une certaine perturbation sur le plan émotionnel, avec recherche d'un support affectif.

Un exemple :

Vous venez d'étaler sur le sol de votre cuisine toutes les fleurs de printemps que vous voulez placer sur les rebords des fenêtres ; sacs de terreau, jardinières, outils de jardinage. Le soleil est justement là pour accueillir dignement cet éveil du printemps, et vous mettez une cassette pour parfaire l'ambiance. Sur ce, coup de téléphone de votre conjoint, vous demandant de venir le rejoindre pour quelques démarches urgentes. Votre réaction, face à ce brusque changement de programme, se traduit par un élan d'humeur. Vous vous sentez victime de la situation et comme soudain anéantie. Vous passez d'une pièce à l'autre, ruminant votre amertume, changez de vêtement, puis téléphonez à une amie pour vous épancher et reprendre courage. Ce support affectif vous permet enfin d'affronter la situation.

En cas de stress, développez les qualités de votre chiffre E pour générer à nouveau la créativité et susciter la compassion.

Cette combinaison FF est ressentie différemment par un homme et par une femme.

UNE FEMME AF-EF

Réceptivité et sensibilité sont facilement exprimées. Les émotions tiennent une grande place dans votre vie et votre expression mais, par besoin de stabilité, peuvent être canalisées par des travaux d'ordre intellectuel ou artistique (donner des structures plus tangibles au senti). Vous éprouvez des difficultés à vous engager dans l'action, ou à vous y tenir.

En cas de stress, vous avez tendance à idéaliser l'action à entreprendre, sans trouver les moyens pour vous y engager.

UN HOMME AF-EF

Il est important de reconnaître en vous toutes les qualités propres aux chiffres FF. De laisser s'exprimer cette sensibilité dite féminine ; être perméable ne veut pas dire être vulnérable. Humour, tendresse et générosité teintent souvent votre mode d'expression. Il vous est difficile pourtant de vous engager dans l'action d'une façon très spontanée.

Si cette sensibilité ne peut faire surface, ou si elle vous gêne vis-à-vis des autres, vous aurez besoin d'exprimer et de faire reconnaître votre masculinité à l'aide de symboles, de supports (moto, voiture puissante, détail vestimentaire, etc.), ou encore de vous affirmer d'une façon « macho ».

4e cas : AM-EM

Adulte-masculin, enfant-masculin.

Exemple : 8 A - 1 E.

Vous vous sentez spontanément porté vers l'action, réflexion et analyse se faisant en cours de route. Vous avez les capacités nécessaires pour entraîner les autres dans votre sillage, ou tout au moins pour les stimuler. En d'autres termes, votre épanouissement passe par la concrétisation de vos idées ; celles-ci vivent à travers l'expérience active. Une certaine forme d'intransigeance est présente lorsque vous engagez l'action. Il est bon de développer la réceptivité, afin de respecter le cheminement des autres.

En cas de stress, vous pouvez éprouver un sentiment de frustration ou de révolte. Si par exemple, arrivant le matin sur votre lieu de travail, toute l'équipe avec laquelle vous travaillez est malade, vous vous trouvez, et pour cause, devant un mur de passivité. Votre première réaction ne sera sans doute pas la compassion envers vos confrères... Laissez alors s'ouvrir en vous les images féminines du *Yi King* : « le réceptif, le doux, le joyeux, le lac », et desserrez les dents !

Cette combinaison MM est ressentie différemment par un homme et par une femme.

UNE FEMME AM-EM

En plus de tout ce qui a été dit pour homme et femme MM, vous ressentez le fait d'exprimer vos émotions déstabilisant. Comme si cette expression très féminine, celle de votre nature profonde, ne pouvait s'intégrer à l'image MM de votre façon d'agir ou pourrait nuire à son efficacité.

Il est important pour vous de trouver des moyens d'action dans lesquels les émotions, la sensibilité, l'affectivité, tout à fait présents dans votre nature, s'expriment pleinement. Sans cela, un complexe d'infériorité peut se manifester, freinant l'épanouissement. Tout ce qui favorise la stimulation des sens est important, ainsi que le travail sur le corps.

UN HOMME AM-EM

Référez-vous bien sûr à tout ce qui a été dit pour homme et femme MM. Vos valeurs masculines s'affirment particulièrement dans l'action puisque vos chiffres MM entrent en correspondance avec votre nature profonde. Grâce à cette assurance, le fait d'exprimer votre sensibilité n'est pas considéré comme déstabilisant ; un certain romantisme même teinte votre expression, mais cette sensibilité se manifesterait plus facilement par le biais des arts, de l'écriture ou bien au contact de la nature. Vous aurez besoin d'une vie affective sous le signe de la passion).

Dans votre voyage cyclique sur le carré, vous aurez la chance d'être porté alternativement par une énergie M. ou F. selon la maison occupée ; cela vous permettra dans l'instant de renforcer ou tempérer votre expression M ou F.

Communiquer avec les autres chiffres

Reprenons, pour comprendre ces relations, le cycle des 5 transformations, et servons-nous des cycles d'engendrement et de contrôle.

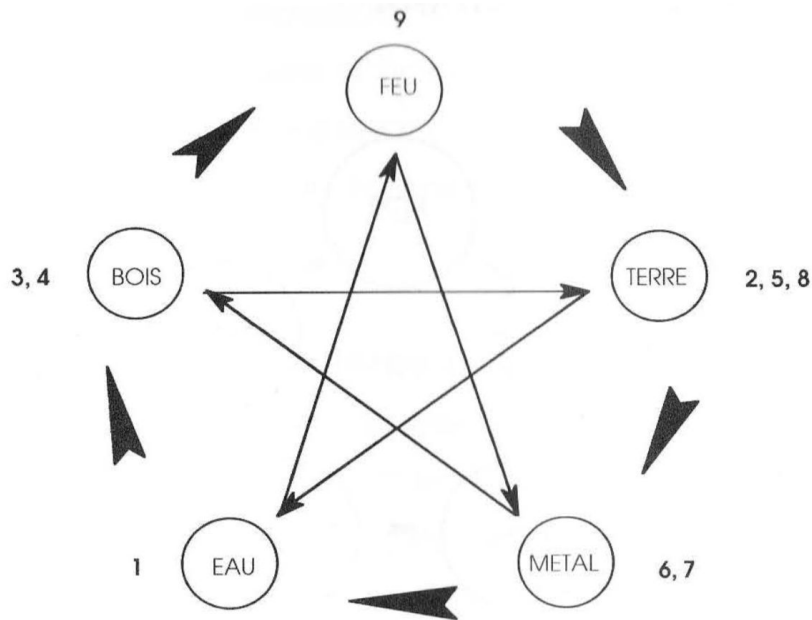

Les rapports qu'établissent les chiffres entre eux ne sont pas « bons » ou « mauvais ». Certaines relations vont être plus faciles que d'autres : notamment celles des chiffres dans le cycle d'engendrement. Les relations des chiffres dans le cycle de contrôle possèdent intrinsèquement un potentiel très dynamique, propre à rendre ces relations créatives.

Si nous étudions ici la communication qui s'établit entre les êtres, nous pouvons aussi considérer la communication qui s'établit, en nous-même, entre notre chiffre A et notre chiffre E.

Relation des chiffres dans le cycle d'engendrement

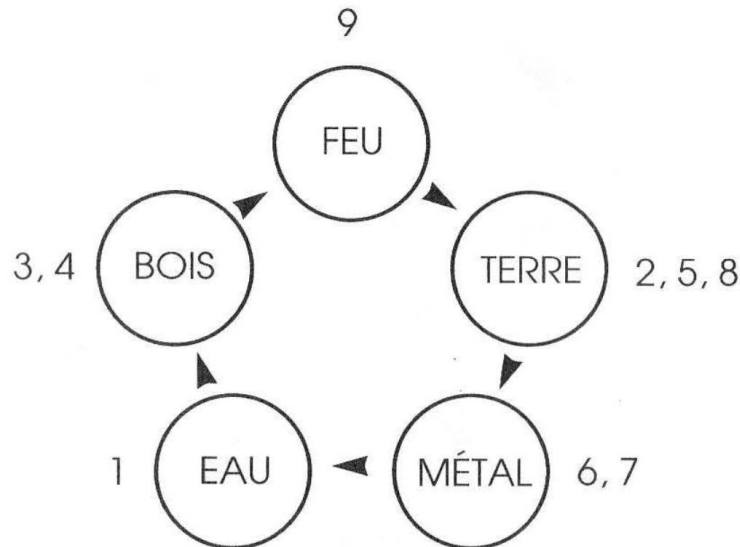

La relation est aisée avec l'élément qui vous précède et l'élément qui vous suit puisqu'il s'agit de votre « mère » et de votre « fils ». Vous possédez en vous certaines qualités de ces éléments ; sur un plan énergétique, vous procédez de l'énergie de votre mère et vous engendrez l'énergie de votre fils. L'élément qui vous précède vous nourrit, vous stimule, et l'élément qui vous suit apporte un « plus », continue l'action.

Tenez compte des genres masculin ou féminin des chiffres.

Le chiffre qui vous précède pouvant jouer un rôle stimulant, vous poussant à l'action, s'il est masculin ou à jouer un rôle de répondant s'il est féminin, qui sera stimulant par sa qualité d'écoute. Reconnaissez ainsi les nuances qui teintent vos relations : si vous avez deux amis dont les chiffres sont du même élément, mais de genre différent.

L'expression des chiffres d'un même élément est différente : le 2 et le 8, par exemple, n'expriment pas les mêmes qualités de l'élément Terre, ce qui apporte encore d'autres nuances dans la richesse de la relation. (Reportez-vous au chapitre « Les 9 portraits ».)

Sur le cycle d'engendrement :

Vous êtes	... motivé et stimulé par :	... soutien et stimulant pour :
1-Eau 3-4-Bois 9-Feu 2-5-8-Terre 6-7-Métal	6-7-Métal 1-Eau 3-4-Bois 9-Feu 2-5-8-Terre	3-4-Bois 9-Feu 2-5-8-Terre 6-7-Métal 1-Eau

Pour ces combinaisons, la communication est facile, les contacts enrichissants et stimulants. Sur un plan professionnel par exemple, ou dans une relation de couple, *si vous avez les mêmes chiffres, vous et votre partenaire, ou des chiffres en relation « mère-fils »*, votre relation ressemble à celle-ci : profondément, vous vous trouvez sur le même bateau, en route vers le même cap, avec des cartes de navigation pratiquement semblables. L'enthousiasme et la créativité sont du voyage. Mais c'est un peu comme si, les yeux rivés sur un phare à l'horizon, vous ne pouviez pas voir les obstacles éventuels, ou les beaux paysages à droite et à gauche, ou encore sentir le vent forcer derrière vous, impliquant un réglage de la grand-voile. Votre champ de vision n'est pas à 360° !

Pour avoir une vision d'ensemble de la situation, il faudrait prendre quelques personnes à bord : une pour ajuster la grand-voile, une pour vous relayer au gouvernail afin d'éviter l'obstacle et une autre qui prendrait des photos du coucher de soleil.

Cela revient à dire qu'il est important de vous référer et de vous appuyer sur des gens très différents de vous, ce qui vous permet d'élargir votre champ de vision, et de rendre plus efficace votre action.

Exemples :

Si vous êtes, **9-Feu**, et votre partenaire **3-Bois**, entourez vous de gens Terre, ou Métal qui vous montreront d'autres facettes de la situation ce qui vous permettra d'achever plus efficacement votre tâche. Votre association 9-3 vous assure un maximum d'idées créatives, une énergie très vive, l'enthousiasme, un certain impact sur les autres par la clarté du projet exposé; mais la réalisation, la mise en œuvre concrète et l'achèvement risquent de se révéler longs et difficiles. Un 8 ou un 6, par exemple, apporteront structures et méthode, et les moyens de vaincre les difficultés d'une façon très positive.

Si vous êtes **7-Métal**, et votre partenaire **2-Terre**, entourez-vous d'associés Eau et Bois, qui ont un pouvoir très dynamisant pour vous conduire à l'action ; leur appui vous aide à prendre certains risques, ils vous donnent confiance en vous et apportent une nouvelle dimension à l'oeuvre entreprise.

Relation entre deux chiffres identiques

Elle est tout à fait harmonieuse ; vous êtes complètement sur la même « longueur d'onde ». Vous communiquez facilement avec, pourrait-on dire, les mêmes mécanismes psychiques ou modes de réflexion ; références ou points d'appuis intellectuels similaires. Vous pouvez avoir une profession ou des moyens d'expression complètement différents, vous êtes néanmoins porteurs de la même énergie. Cette énergie s'exprimant différemment s'il s'agit d'un couple Feu, ou d'un couple Métal, Eau, etc.

Vous pouvez, bien sûr, être en complet désaccord avec l'orientation qu'un chiffre identique au vôtre donne à sa vie. Nous parlons ici d'expression ; et quel que soit le jugement porté sur l'action d'un « homologue », vous comprenez tout à fait sa façon de voir les choses.

Cette relation de deux semblables peut faire naître parfois un sentiment d'ennui, un besoin de stimulation extérieure, différente : voir quelqu'un d'autre dans le miroir. L'action partagée avec d'autres chiffres apportera un élargissement du champ de vision, une complémentarité d'expression. Ouvrez-vous également à l'énergie de la maison qui vous porte mois par mois, comme il est expliqué ultérieurement ; cette énergie différente de la vôtre vous permet d'enrichir votre potentiel et vous offre d'autres moyens de communication.

L'expression relationnelle des chiffres, dans les combinaisons qui viennent d'être évoquées, peut parfois vous sembler très différente de l'expérience que vous en avez faite. N'oubliez pas qu'une situation stressante fait ressortir l'expression de votre chiffre-enfant et que, dans certains cas de stress prolongé, cette expression devient constante.

Si le chiffre E de votre partenaire ou ami stressé (chiffre par lequel il s'exprime maintenant) est en « antagonisme » par rapport au vôtre, c'est-à-dire procédant du cycle contrôle, vous vous sentez effectivement aux antipodes de sa façon d'être.

Cela peut aussi se vérifier dans le cas inverse : **deux chiffres dits « antagonistes » peuvent soudain devenir tout à fait complices**, dans le cas où l'un des deux (voire les deux) passe dans une période stressante ; l'un ou les deux partenaires agissent alors selon leur(s) chiffre(s)-enfant ; leurs chiffres-expression devenant soudain semblables ou en filiation. Par exemple, un 9A-2E et un 1A-8E se sentiront plus proches, en harmonie, s'ils se trouvent tous deux en situation stressante : tous deux s'exprimant donc selon leurs chiffres E-Terre, alors que leur relation « adulte » 9-Feu et 1-Eau comportera un défi qui, s'il n'est pas accepté, sera vécu difficilement.

Certains couples, par exemple, ont besoin de créer des situations scabreuses ou d'accumuler des facteurs de stress pour se « retrouver », pour être bien ensemble. C'est souvent le cas pour les couples : chiffres-adulte antagonistes, chiffres-enfant-proches ou semblables.

Relation des chiffres selon le cycle de contrôle

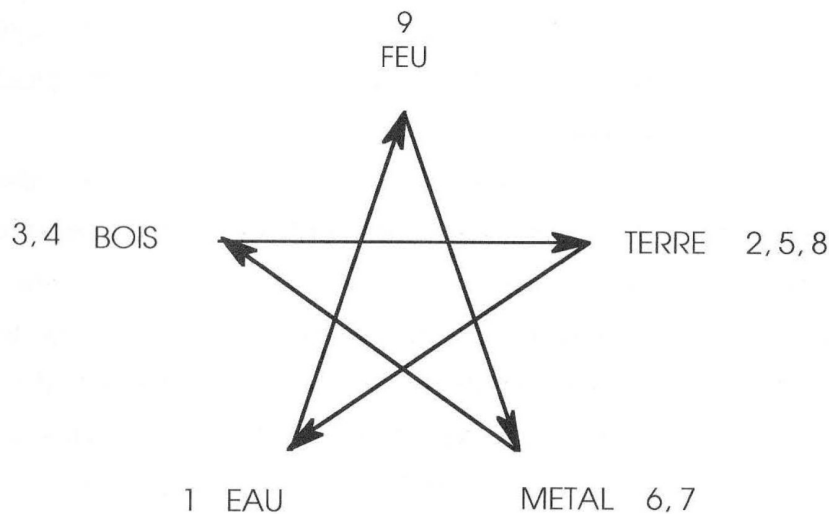

La relation qui s'établit entre les éléments sur le cycle de contrôle est très différente de celle du cycle d'engendrement.

Le chiffre opposé au vôtre, c'est-à-dire le chiffre qui vous contrôle, exerce sur vous une grande fascination, en même temps qu'il représente un défi ; ses qualités et modes d'expression vous attirent et en même temps vous renvoient l'image de vos faiblesses ; ce chiffre présente des qualités dont vous faites difficilement l'expérience ou qui vous irritent même complètement ! Vous déniez en quelque sorte ce qui vous manque.

A cet aspect s'ajoute le genre de l'élément qui vous contrôle, masculin ou féminin, ce qui apporte quelque piment à la communication...

Mais comme les situations ne sont jamais tout à fait noires ou tout à fait blanches, cette communication entre apparents antagonistes peut se révéler en fait très positive et très riche, induisant la notion de complémentarité. Les qualités du chiffre qui vous contrôle deviennent un support. Encore faut-il accepter cette offre, reconnaître vos faiblesses et rechercher l'harmonie.

En relisant les différents portraits, vous comprendrez vite en quoi les chiffres-éléments se lancent des défis ; nous n'en ferons pas un nouvel exposé. Ce qui nous intéresse, ce sont **les moyens de se servir de l'énergie de la situation relationnelle ; énergie « négative » ou stagnante qui, libérée par des moyens appropriés, devient positive et créative.** Il s'agit d'une *ouverture* ; que donne-t-elle ?

Sur le schéma du cycle de contrôle, considérons les couples « Qui contrôle qui ? »

LE 1-EAU EST CONTRÔLÉ PAR LE 2-5-8-TERRE

Si l'Eau s'ouvre aux qualités de la Terre :

L'aspect méthodique, organisé, stable de la Terre peut aider l'Eau à achever les choses entreprises, à lui faire gagner du temps ; l'aider à exprimer ses idées d'une manière plus rationnelle. Le 1 peut faire l'expérience du découragement, de la peur; dans ce cas, la stabilité, la compassion, la chaleur humaine dispensées par la Terre lui seront de bons supports pour se dégager de ces émotions. L'Eau avance inlassablement, le seul mot de « contrôle » lui est insupportable. Que la Terre ait la sagesse de placer des structures amovibles !

La Terre, étant agent de contrôle, a plus de facilité pour communiquer avec l'Eau. Il lui faut respecter le profond besoin de mouvement, d'indépendance de l'Eau.

LE 2-5-8-TERRE EST CONTRÔLÉ PAR LE 3-4-BOIS

Si la Terre s'ouvre aux qualités du Bois :

Gros effort pour la Terre que de devoir suivre les jaillissements multidirectionnels de l'expression du Bois ; mais l'enthousiasme et le bouillonnement d'idées du Bois peuvent apporter une dimension nouvelle à l'œuvre accomplie par la Terre. Un peu de légèreté dans son expression. Le Bois aide la Terre à relativiser ses problèmes, ce qui peut combattre efficacement l'inquiétude ou l'angoisse qu'elle peut ressentir.

Le Bois, lui, n'a pas trop de difficultés pour communiquer avec la Terre. Il lui faut pourtant faire un effort pour tolérer l'esprit très rationnel de la Terre et sa recherche constante de stabilité.

LE 3-4-BOIS EST CONTRÔLÉ PAR LE 6-7-MÉTAL

Si le Bois s'ouvre aux qualités du Métal :

Optimiste et leader dans l'âme, le Métal propose au Bois des moyens concrets pour faire aboutir ou canaliser ses idées ; le tout exposé avec force détails et demande pressante pour s'engager dans l'action. Si le Bois veut bien intégrer ces notions:« canaliser », « détails » et « indépendance légèrement entravée » (ce qui ne lui sied pas trop), il pourra en tirer profit, en prolongeant ainsi son élan d'énergie vers une réalisation rapide.

Le Métal pour sa part n'éprouve pas de difficultés à communiquer avec le Bois, mais qu'il mette un peu de côté sa rigueur, pour apprécier l'enthousiasme et la fantaisie du Bois.

LE 6-7-MÉTAL EST CONTRÔLÉ PAR LE 9-FEU

Si le Métal s'ouvre aux qualités du Feu :

Il saura reconnaître la vision claire que projette le Feu sur la situation et sur son déroulement dans le futur. Le Métal a l'énergie qui convient pour mener jusqu'au bout l'action entreprise, qu'il accepte du Feu idées nouvelles et conseils ; et ce, sans penser que

le Feu veuille endosser les responsabilités à sa place. Le Feu sait prodiguer une écoute tout à fait désintéressée. L'expression émotionnelle passionnée du Feu n'est pas sans faire frémir la réserve naturelle et la rigueur du Métal... Ouvrez un peu le col de votre chemise, décrivez vos neurones, vous savez, vous aussi, goûter les couleurs de la vie.

Le Feu n'éprouve pas de difficultés pour communiquer avec le Métal, mais il est bien qu'il reconnaisse l'importance des valeurs éthiques qui sous-tendent l'expression du Métal.

LE 9-FEU EST CONTRÔLÉ PAR LE 1-EAU

Si le Feu s'ouvre aux qualités de l'Eau :

Le défi semble de taille puisque sous l'effet de l'Eau, le Feu disparaît complètement ! Mais, en fait, ils sont tellement complémentaires qu'il serait dommage de ne pas trouver le pont qui les relie. C'est l'image du manifesté, le Feu, et du non-manifesté, l'Eau. Conscient et inconscient.

Le Feu doit reconnaître les qualités d'initiateur, de motivateur de l'Eau, qui, alliées à sa vision claire de la situation, peuvent l'aider. Il peut ainsi acquérir une motivation profonde. Les facultés d'adaptation de l'Eau aux circonstances sont parfois ressenties par le Feu comme un louvoiement hypocrite qui le hérisse. Il n'en est rien, bien sûr, et, si le Feu pouvait s'ouvrir à cette souplesse mentale, il serait un peu moins le jouet de ses émotions.

L'Eau communique assez facilement avec le Feu, mais qu'il ne reste pas « de glace » lorsque le Feu crépite : le Feu se montre tel qu'il est et dit ce qu'il pense sans ambages.

Pour faciliter la communication entre deux chiffres du cycle contrôle, il est possible de lancer un pont : Il s'agit de s'ouvrir à l'expression du chiffre qui se trouve entre eux sur le cycle d'engendrement. (Voir schéma du cycle d'engendrement.) C'est-à-dire l'expression de la mère du chiffre « contrôlé ». Comme si le petit-fils pour mieux communiquer avec sa grand-mère, employait le langage de sa mère, dont la génération est intermédiaire.

Ainsi *le 9 et le 1* trouveront-ils plus directement un terrain d'entente en colorant leurs modes d'expression respectifs des qualités d'expression du 3 ou du 4. (Ce qui veut dire aussi que le 9 se tempère un peu, et que le 1 fait un pas vers lui.)

- Le pont entre 3-4 et 2-5-8 est l'expression du 9.
- Le pont entre 9 et 6-7 est l'expression des 2-5-8.
- Le pont entre 2-5-8 et 1 est l'expression des 6-7.
- Le pont entre 6-7 et 3-4 est l'expression du 1.

Cette stratégie est intéressante aussi, personnellement, afin de revenir plus facilement, en cas de stress, à l'expression de votre chiffre-adulte.

Il existe donc des moyens pour rendre la communication plus facile, riche et harmonieuse. Mais la réflexion peut aller plus loin : qu'est-ce qui crée, fondamentalement, le défi ? Il semble que le défi provienne de notre vision relative du monde, qui nous fait considérer l'autre comme différent de nous. Il convient d'être réceptif à l'expression différente de la même énergie, afin d'en extraire un sentiment non plus d'opposition, mais de complémentarité, si ce n'est de similitude essentielle.

L'ouverture et la réceptivité, c'est voir l'autre tel qu'il est et non pas tel qu'on voudrait qu'il soit.

IV. CARACTÉRISTIQUES DE L'ANNÉE ET DU MOIS EN COURS

A quoi peuvent vous servir, concrètement, toutes ces données, et comment pouvez-vous intégrer ce système à votre vie quotidienne ?

L'énergie des 9 étoiles vous offre un moyen unique de vivre d'une façon positive. De participer au grand jeu de l'existence en faisant que chaque instant soit, pour vous même et dans vos relations avec les autres, une expression de l'énergie du moment, telle qu'elle est. Les moyens sont là, dans ce système, pour libérer cette énergie, vous en servir positivement, devenir créatif. Quelles que soient les conditions de votre vie, les circonstances extérieures, vous savez à chaque instant le choix d'aller « avec », au lieu d'aller « contre » ; et plutôt que de dire non, de dire oui, même au défi.

4	9	2
3	5	7
8	1	6

Munissez-vous :

- du carré de base
- d'un papier et d'un crayon
- de votre date de naissance
- de votre expérience.

Le contenu de ce livre est bien sûr indispensable pour les joueurs débutants, mais avec un peu de pratique le tout est intégré rapidement.

Toutes les considérations sur les qualités propres à chaque chiffre, et la communication qui s'établit entre les chiffres, ne prennent leurs dimensions réelles que si nous animons ces chiffres sur le carré.

Nous avons vu en effet dans la première partie, que l'énergie prenait des aspects différents; aspects dont les emblèmes sont les 5 éléments, avec toutes leurs caractéristiques. L'énergie est par définition une force en action. Tout ce qui existe est toujours en mouvement, en perpétuelle transformation et, en même temps, cette progression obéit à des lois qui font que toute vie, toute manifestation de l'énergie, suit des rythmes, des cycles, dans son évolution. Cycle solaire, lunaire, cycle physiologique, etc. Ou encore le cycle des saisons qui rythme notre vie et nous pousse à agir de manière différente à chaque période de l'année.

Les cycles de l'énergie sur le carré des 9 étoiles

Dans la première partie nous voyons le mouvement de l'énergie dans le carré des 9 étoiles, en relation avec le mouvement des astres dans le cosmos.

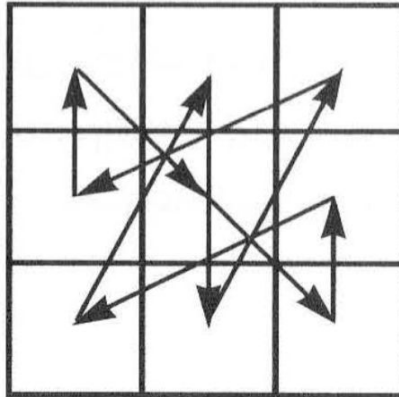

Ce mouvement de l'énergie sur le carré, nous permet de faire ressortir deux cycles que nous allons utiliser. Un cycle de neuf ans et un cycle de neuf mois qui viendra enrichir les données du premier. Il est également possible de déterminer un cycle de neuf jours, dont on ne se servira pas ici, qu'il vous sera possible avec un peu de pratique de définir vous-même si nécessaire.

Vous êtes porté par un cycle de 9 ans

Chaque année les chiffres se meuvent sur le carré, toujours selon le même ordre de cheminement, chaque chiffre se déplaçant d'une case ou « maison » (selon le sens des flèches). **Le chiffre qui est au centre est appelé : « chiffre de l'année »** ; (pour calculer le chiffre de l'année, il s'agit du même calcul que pour trouver le chiffre adulte, [voir ici](#)). **Chaque chiffre va prendre la place centrale du carré pour un an.** Nous parlerons de l'année 9, de l'année 8, etc.

Exemple : l'année 1991 est une année 9.

En effet : $9 + 1 = 10$
 $1 + 0 = 1$
 $10 - 1 = 9$

Influence du chiffre-élément de l'année

De par sa position au centre, l'énergie que ce chiffre symbolise est distribuée à tous les autres chiffres du carré. La maison centrale étant une maison Terre, elle représente la stabilité. L'expression énergétique du chiffre central, du chiffre de l'année, a donc valeur de support pour tous les autres chiffres. Il exprime des qualités auxquelles vous pouvez vous référer pour enrichir l'expérience que vous faites personnellement. On pourrait dire que ces qualités exprimées par le chiffre de l'année sont « dans l'air ».

Cela est particulièrement sensible à l'échelle nationale et internationale, dans tous les mouvements sociaux, et politiques ; c'est un peu la lame de fond qui porte les groupes sociaux à agir d'une certaine manière, à communiquer sur un certain mode.

Pour mieux sentir l'énergie d'une année, référez-vous aux caractéristiques données dans les « portraits » et à « l'accueil de la maison 5 ». (Maison d'accueil du chiffre de l'année.)

L'année 1989 par exemple, année 2-Terre, se trouve être très représentative de son chiffre-élément eu égard aux événements qui se sont déroulés à l'Est par exemple. L'élan s'est manifesté par le renversement des symboles de l'autorité, mur, frontières et dictateur, en tant que manifestations tangibles du pouvoir oppresseur. Un besoin d'ouverture, d'expression et de communication dans le sens le plus simple, et le plus direct, sans chercher à promouvoir dans l'instant des idées de fond. D'autres années ont été marquées par des mouvements apparemment similaires, mais qui, en fait, provenaient d'autres motivations. Pour analyser d'une façon plus précise tous les mouvements politiques et sociaux d'une année, il faut bien sûr étudier à fond toutes les caractéristiques se rapportant à chaque chiffre, à chaque maison et, ce qui est particulièrement intéressant, étudier l'évolution politique et sociale d'un pays sur un cycle de neuf ans, en tenant compte des chiffres du dirigeant et de son évolution personnelle dans ce même cycle. On peut, en plus, faire des rapprochements année par année d'un cycle à l'autre.

L'influence du chiffre de l'année sur un individu peut donc se traduire par l'emploi d'un mode de communication spécifique. Les formes d'expression employées sont plus facilement celles du chiffre central. Et, en cas de difficultés dans la communication, ces qualités doivent être développées. Pour l'année 1989 par exemple, année 2-Terre, vous avez pu ressentir par rapport aux années précédentes, un plus grand désir ou besoin de contacts sociaux, ou plus de facilité d'expression au sein d'un groupe.

Peut-être avez-vous reçu des nouvelles de gens perdus de vue depuis très longtemps ou ressenti le désir de contacter des vieilles connaissances ou, au contraire, des gens très différents de votre cercle habituel ? En d'autres termes, 1989 était une année qui favorisait l'élan spontané vers les autres, dans la recherche d'un part d'un échange très simple ; ou bien avec le besoin de s'associer, de faire partie d'un groupe, d'un mouvement d'échanger des points de vue, mais sans vouloir bouleverser vos habitudes ou valeurs, ni chercher à modifier les fondements de votre vie.

Tout cela est à considérer comme étant « l'atmosphère » de 1989, votre expression profonde et votre action personnelle étant à l'image de votre chiffre et des qualités héritées de la maison qui vous accueillait.

Comme il y a 9 chiffres, nous pouvons donc déterminer **9 années types**, avec un arrangement des chiffres dans le carré propre à chacune de ces 9 années. Cela nous donne donc un cycle de neuf ans qui se répète indéfiniment. **Chaque année n'est qu'une expression différente de l'énergie.** Il n'y a donc que 9 carrés à considérer, les voici avec quelques exemples d'années auxquelles ils se rapportent. Vous pouvez noter, aussi loin que vous voulez, au passé comme au futur, les années sous les carrés correspondants. Un même carré se retrouve tous les neuf ans. Ainsi l'année 1990 a les mêmes aspects que les années passées 1981, 1972, etc., et les années futures 1999, 2008, etc.

Carrés des années

4	9	2
3	5	7
8	1	6

1977 1986
1995

3	8	1
2	4	6
7	9	5

1978 1987
1996

2	7	9
1	3	5
6	8	4

1979 1988
1997

1	6	8
9	2	4
5	7	3

1980 1989
1998

9	5	7
8	1	3
4	6	2

1981 1990
1999

8	4	6
7	9	2
3	5	1

1982 1991
2000

7	3	5
6	8	1
2	4	9

1983 1992
2001

6	2	4
5	7	9
1	3	8

1984 1993
2002

5	1	3
4	6	8
9	2	7

1985 1994
2003

Les 9 maisons : chaque année votre chiffre élément occupe l'une des 9 maisons

Au cours de ce cycle de neuf ans, vos chiffres, adulte et enfant, vont occuper des maisons particulières. Les emblèmes et caractéristiques de ces maisons se trouvent déterminés par **le carré de base** :

		FEU		
BOIS	4	9	2	TERRE
BOIS	3	5	7	MÉTAL
TERRE	8	1	6	MÉTAL
		EAU		

Nous avons ainsi :

La maison de l'Eau ou maison 1.

Les maisons du Bois, ou maison 3 et maison 4.

La maison du Feu, ou maison 9.

Les maisons de la Terre, ou maison 2 et maison 8.

Les maisons du Métal, ou maison 6 et maison 7.

La maison centrale, Terre, ou maison 5.

En neuf ans, vos chiffres vont passer d'une maison à l'autre. Ou si l'on veut focaliser notre attention sur le chiffre-adulte : **en neuf ans, votre chiffre va faire tour à tour l'expérience des qualités énergétiques de chacune des maisons.** (Voir le chapitre « L'accueil des 9 maisons ».)

Reconnaissez votre maison d'accueil de l'année

À partir de la planche des 9 carrés, avec les années correspondantes, vous pouvez observer le passage de votre chiffre d'une maison à l'autre, au fil des années. Pour cela, superposez le carré de l'année qui vous intéresse au carré de base (5 au centre).

Exemple : en superposant le carré de l'année 1991 au carré de base, si votre chiffre-élément est 6, en 1991 le 6 habite la maison 2-Terre.

Vous pouvez aussi établir des parallèles entre les années de votre vie qui ont eu le même chiffre, ou même carré de l'année, pour voir s'il y a des similitudes; même type de réaction face à une situation donnée, même énergie qui vous animait, etc.

Vous êtes porté par un cycle de 9 mois

L'énergie dans son mouvement sur le carré des 9 étoiles entraîne, si l'on peut dire, les chiffres à sa suite dans un cycle de neuf mois, comme elle l'a fait pour le cycle de neuf ans. Pour chacun des 9 mois le chiffre central toujours différent sera **le chiffre du mois**, la progression se faisant toujours dans le sens: 9, 8, 7, 6, 5, 4, 3, 2, 1, 9, etc., les autres chiffres se déplaçant dans les maisons du carré toujours selon la même configuration. Comme il y a 12 mois dans l'année, les cycles de neuf mois s'enchaînent, sans tenir compte du nouvel an.

Pour trouver le chiffre du mois, connaissant le chiffre de l'année, il s'agit du même principe que pour trouver le chiffre-enfant (qui est en référence au mois de naissance). Utilisez le tableau page suivante.

Calcul du chiffre du mois

Si l'année est :	1, 4 ou 7	2, 5 ou 8	3, 6 ou 9
<i>La date est entre le :</i>	<i>Le chiffre du mois est :</i>		
4 février et le 5 mars	8	2	5
6 mars et le 4 avril	7	1	4
5 avril et le 5 mai	6	9	3
6 mai et le 5 juin	5	8	2
6 juin et le 7 juillet	4	7	1
8 juillet et le 7 août	3	6	9
8 août et le 7 septembre	2	5	8
8 septembre et le 8 octobre	1	4	7
9 octobre et le 7 novembre	9	3	6
8 novembre et le 7 décembre	8	2	5
8 décembre et le 5 janvier	7	1	4
6 janvier et le 3 février	6	9	3

Exemple:

- le 12 décembre 1990 fait partie d'un mois : 7-Métal ;
- 1990 : année 1-Eau ;
- entre le 8 décembre et le 5 janvier d'une année 1, le chiffre du mois est 7.

Le chiffre du mois se place au centre du carré, les autres chiffres s'arrangent autour toujours selon le même principe, et l'on obtient le carré du mois (ex. : 19 août 1991 : mois 8).

Influence du chiffre-élément du mois

Le chiffre du mois apporte des nuances, colore le chiffre de l'année de ses qualités, pendant un mois; si le chiffre de l'année est le fil conducteur pour un an, son expression se trouve enrichie mois après mois d'une expression particulière, celle du chiffre de chaque mois. L'influence du chiffre du mois sur notre comportement se traduit comme pour le chiffre de l'année, en développant une atmosphère dans le cadre de la communication avec les autres chiffres. Ses qualités servant en quelque sorte d'agent de liaison entre les chiffres. Il peut aussi vous servir de support pour trouver les meilleurs moyens de communiquer avec les autres.

Chaque mois, votre chiffre est accueilli dans une nouvelle maison, il reçoit donc l'influence de cette maison ; votre expression se colore des qualités propres à cette maison.

Reconnaissez votre maison d'accueil du mois

Pour ce faire, superposez le carré du mois qui vous intéresse au carré de base.
Exemple : le 19 août 1991, si votre chiffre-élément est 8, ce chiffre habite la maison 5-Terre.

Voici quelques carrés mensuels, d'août 1991 à juillet 1992, qui vous permettront de suivre le cheminement de votre chiffre dans les différentes maisons au fil des mois. (Voir tableau page suivante.)

Carrés des mois

7	3	5
6	8	1
2	4	9

Août 1991

6	2	4
5	7	9
1	3	8

Septembre 1991

5	1	3
4	6	8
9	2	7

Octobre 1991

4	9	2
3	5	7
8	1	6

Novembre 1991

3	8	1
2	4	6
7	9	5

Décembre 1991

2	7	9
1	3	5
6	8	4

Janvier 1992

1	6	8
9	2	4
5	7	3

Février 1992

9	5	7
8	1	3
4	6	2

Mars 1992

8	4	6
7	9	2
3	5	1

Avril 1992

7	3	5
6	8	1
2	4	9

Mai 1992

6	2	4
5	7	9
1	3	8

Juin 1992

5	1	3
4	6	8
9	2	7

Juillet 1992

Continuez à reporter sous ces carrés, le cours des mois. Vous pouvez, comme pour les années, établir des parallèles entre mois du même chiffre, pour étudier une situation, des relations, etc.

Récapitulatif

Comment reconnaître les différentes énergies qui vous portent au moment présent ?

Afin de mieux comprendre les différents supports et influences dont vous disposez au moment présent, prenons un exemple :

Nous sommes le 15 octobre 1991, votre chiffre est 2.

Les carrés à considérer sont le carré de l'année et celui du mois.

Le carré de l'année 1991 est avec le 9 au centre (1991 est une année 9-Feu).

Le carré du mois est avec le 6 au centre (voir le tableau « Calcul du chiffre du mois ». Pour une année 9, entre le 9 octobre et le 7 décembre, le chiffre central est 6).

8	4	6
7	9	2
3	5	1

1991

5	1	3
4	6	8
9	2	7

Octobre 1991

Les « maisons » sont celles du carré de base :

4	9	2
3	5	7
8	1	6

Pour l'année 1991, le 2 est dans la maison du 7.

Pour le mois d'octobre le 2 est dans la maison du 1.

Cela peut se dire ainsi :

- **Dans une année 9, le 2 est en maison 7.**
- **Dans un mois 6, le 2 est en maison 1.**

Les différentes considérations seront :

- Quelles sont les qualités et capacités du 2-Terre ? (Consultez « Les portraits ».)
- Quels sont les supports et modes d'expression que me propose la maison 7-Métal cette année ? (Consultez le chapitre « L'accueil des 9 maisons ».)
- Quelle est l'atmosphère de l'année 9-Feu, quel support me propose-t-elle ? (Qualités du 9 dans « Les portraits ».)
- Quels sont les supports et modes d'expression que me propose la maison 1-Eau ce mois-ci ? (Consultez « L'accueil des 9 maisons ».)
- Quelle est l'atmosphère du mois 6-Métal, quel support me propose-t-il ? (Qualités du 6 dans « Les portraits ».)

Les forces d'impact de la maison 7 (annuelle) et de la maison (mensuelle) sur le 2 se complètent ainsi :

En année 9, le 2 va agir selon ses qualités propres qui seront tout au long de l'année stimulées, nuancées, enrichies par les qualités de sa maison d'accueil, 7. Ce sera son expression profonde qui rejaillira sur tout ce qu'il fera dans l'année.

Au mois d'octobre le 2, tout en conservant ses modes d'expression profonds, pourra se servir des qualités de la maison 1 pour accroître son efficacité dans l'instant.

Pour que vous puissiez maintenant ajuster ces données à votre cas personnel, ou pour analyser n'importe quelle autre situation d'un chiffre à un moment donné d'une année, il vous faut encore quelques détails concernant les qualités propres à chaque maison et mieux comprendre l'intérêt des cycles : neuf ans, neuf mois.

V. VOTRE MAISON D'ACCUEIL

		FEU		
BOIS	4	9	2	TERRE
BOIS	3	5	7	METAL
TERRE	8	1	6	METAL
		EAU		

Le cycle de 9 ans et les 9 maisons

Puisqu'il s'agit d'un cycle, cela veut dire qu'en neuf ans vous faites une expérience particulière et complète ; on pourrait dire qu'il s'agit d'une histoire : en neuf ans vous passez d'une maison à l'autre, et dans chacune des maisons une des parties de vous-même et de votre vie s'éclaire, prend une couleur particulière.

D'une maison à l'autre votre efficacité prendra différentes formes : vous prendrez le temps de considérer l'énergie de vos expériences passées (cycles de neuf ans), cela vous conduira à reconnaître un potentiel énergétique, à le faire mûrir en vous, jusqu'à ce qu'il jaillisse puis s'exprime pleinement, se concrétise, s'accomplisse, pour enfin en récolter les fruits. Puis enrichi de cette expérience, vous pourrez faire un bilan, et projeter vers le futur votre énergie pour un nouveau cycle.

C'est une histoire qui se calque sur le cycle des saisons, (voir à ce sujet le chapitre concernant la théorie des 5 transformations), elle-même en essence procédant du principe du Yin et du Yang, que l'on retrouve dans chaque expression de l'évolution : expansion maximale, contraction maximale ; et pour mener de l'une à l'autre, une phase ascendante de croissance, suivie d'une phase descendante de maturité.

L'intérêt majeur de cette notion de cycle de neuf ans dans votre vie est qu'elle vous permet de reconnaître facilement la façon dont l'énergie se développe en vous, année après année.

En d'autres termes, la maison que vous habitez; pendant un an vous offre d'une manière très explicite une énergie qui sera particulièrement propice à l'action, ou au contraire à la réflexion, à l'engagement, ou à la stabilisation, etc. En neuf ans, vous ferez l'expérience de l'énergie des 9 maisons, donc de 9 manières d'aborder les choses et cela, non pas d'une façon anarchique, mais en suivant le fil directeur du cycle, le développement harmonieux de

l'énergie. C'est-à-dire que chaque année sera pour la suivante un tremplin, dans un sens créatif, qui vous permettra de mener à bien l'action entreprise.

« Couler avec la rivière »

Avec la « rivière Lo », bien sûr... puisque ce système en provient ! Il ne faut pas comprendre ce système de *l'énergie des 9 étoiles*, comme la proposition d'entrer dans un moule, dans lequel tout moyen d'action est défini à l'avance, et en dehors duquel rien ne va plus... Quelle que soit la maison dans laquelle vous êtes cette année, vous pouvez bien sûr agir comme bon vous semble ; traduisons : « comme vous faites d'habitude ». Mais justement n'est-ce pas dans cette habitude que réside la source de beaucoup de problèmes ? Faire « comme d'habitude », c'est se figer soi-même dans un rôle, une image de soi, et c'est aussi penser qu'il existe des choses immuables, permanentes.

Quoi qu'il en soit, si par exemple la maison qui vous accueille cette année vous offre l'opportunité d'accomplir des actions d'éclat, d'être très convaincant, très brillant socialement, et que vous décidez de prendre une année sabbatique pour vous enfermer dans votre appartement et écrire un livre, vous y arriverez sans doute si votre motivation est forte. Mais l'énergie intérieure qui vous pousse sera en quelque sorte tout à fait en antagonisme par rapport à cette recherche d'introspection. C'est l'image même de la contraction qui va vouloir se poser sur l'image de l'expansion. Les choses se feront, mais sans doute avec quelques difficultés, doutes et conflits internes.

« Être dans une maison », c'est comme se promener en bateau sur un fleuve. Pour diriger ce bateau vous vous servez de toutes vos qualités intellectuelles, vos connaissances, votre forme physique. Pour avancer, vous devez tenir compte du sens du courant, du sens du vent, et reconnaître les moyens à employer, voile ou rames. Si vous voulez remonter le courant, libre à vous ; vous prendrez les rames et devrez faire beaucoup d'efforts pour aller à contre-courant, et peut-être même contre le vent. Mais si votre motivation est forte vous y parviendrez.

Si en revanche vous préférez un voyage plus tranquille, vous tiendrez compte du sens du courant et du sens du vent, vous hisserez la voile et vous vous laisserez partir au fil de l'eau...

En prenant conscience de l'énergie qui vous porte, il y a moins de perte de temps et de force, et cette apparente contrainte est en fait un puissant moyen de libération.

« Couler avec la rivière » vous permet de laisser s'épanouir pleinement vos capacités, en les accordant à l'énergie du moment, au lieu de vous battre contre des circonstances extérieures, ce qui est souvent l'antinomie de la créativité. Pour les amateurs de difficultés, nous verrons par la suite qu'entrer ainsi en correspondance avec l'énergie du moment comporte malgré tout quelques défis.

Avoir un but

Puisque vous êtes portés par ce cycle de neuf ans, il faut comprendre qu'il n'y a pas de coupure entre les années. Tout ce qui a été semé peut arriver à maturité, et vous avez pu semer grâce à une expérience acquise. Cette énergie qui croît, se déploie puis se concentre sur neuf ans, offre donc une trame parfaite sur laquelle peut se tisser n'importe quelle action, réalisation, qu'elle soit d'ordre matériel, intellectuel ou spirituel.

Pour chaque action que vous souhaitez mettre en œuvre, il faut effectivement passer par des étapes successives : gestation de l'idée, jaillissement de l'idée, exposé clair des moyens à mettre en œuvre pour la réaliser, mise en œuvre puis développement de l'action, achèvement, et récolte des fruits de cette action. Il s'agit de la trame d'un processus idéal, chacun d'entre vous éprouvera peut-être des difficultés à un moment ou à un autre du processus. Mais si vous tenez compte de l'énergie que vous offre les 9 maisons, vous pouvez faire coïncider les étapes de votre action avec la trame existant dans le cycle des neuf années, en faisant concorder la bonne étape dans la bonne année. Et ainsi **saisir dans l'instant l'énergie propice qui est là, active, pour vous aider à franchir l'étape.**

Si vous vivez sans but précis, aimant vous laisser porter par les situations, vous pouvez néanmoins tenir compte de l'énergie qui vous porte et agir en accord avec elle dans l'instant. Dans ce cas vous ressentirez le cycle de neuf ans comme porteur d'idées nouvelles, de désirs différents, avec le besoin de changements d'activités, de passion. Mais tout cela accompagné souvent d'un sentiment d'insatisfaction, de frustration. Le but que l'on projette à l'extérieur de soi émane en fait de l'intérieur. Il prend forme et vie grâce à une vigilance de chaque instant ; celle-ci vous permet de développer un « centre », votre axe, un point d'équilibre interne d'où procède votre volonté d'agir. En acceptant de vous poser régulièrement ces questions : « Qui fait l'expérience ? » et « Pourquoi ? », chaque expérience se fera l'écho de votre conviction profonde. Ne pas considérer cette notion de centre revient à vivre bien souvent à l'image d'une roue dont le moyeu serait mou. Pour que la roue tourne, il y a transmission constante des forces en jeu, du moyeu aux rayons, des rayons au pneu, du pneu à la route, et *vice versa*, ainsi qu'un équilibre parfait de ces forces. Si vous n'avez pas conscience que le moyeu est mou, entraînant une rotation pour le moins chaotique, vous incriminerez sans cesse les rayons (vos expériences), ou la route (la vie elle-même).

Avoir un but veut dire ici être centré et faire consciemment partie du voyage.

Reconnaître que vous êtes énergie, force en action, dans la dynamique du Tout et mettre votre énergie au service de cette dynamique. Donner une direction à notre vie s'avère parfois difficile et se croire investi d'une mission, un peu prétentieux. Mais il s'agit de libérer en vous une énergie latente exprimant « ce pour quoi vous êtes fait ». La prétention réside dans le paraître et non dans votre choix d'assumer ce que vous êtes.

Ce but est clairement exprimé lorsqu'il s'agit d'une vocation. On se rend compte d'ailleurs dans ce cas, de la puissance créatrice de l'énergie mise en œuvre. Si vous n'êtes pas doué d'une vocation, vous avez bien quelque part une idée qui revient souvent, une prise de position face aux circonstances de la vie, des valeurs spirituelles ou morales qui s'imposent très spontanément. Vous avez donc bien une aspiration qui peut devenir source d'inspiration. Il suffit de vouloir sortir du flou, du vague, dans lequel nous nous laissons agréablement flotter dans le confort de la vie routinière, tout autant que dans une forme de

complaisance que nous nous accordons, en passant d'une difficulté à une autre. (Les problèmes pouvant curieusement se révéler très sécurisants.)

Par un petit effort d'introspection, une idée, une valeur, une action à mener, un désir très profond d'exprimer quelque chose peut jaillir. Laissez faire sans apporter aucune censure, même si l'idée paraît un peu folle ou très différente de l'image que vous avez de vous ; là est l'expression de votre inconscient, de votre être profond. Là se révèle le but. Souvent après un travail thérapeutique, analyse ou autre, ou par un travail approfondi sur le corps, ou bien à la suite d'une très forte épreuve, d'un voyage, les gens qui ont fait ces expériences se déterminent, deviennent créatifs, dans le sens où ils utilisent un potentiel jusqu'alors inexprimé. La direction qu'ils donnent à leur vie devient claire, pour eux-mêmes et pour l'entourage.

Utilisant *l'énergie des 9 étoiles*, ce but va devenir le phare guidant votre action et vous permettant de garder le cap quels que soient les moments d'adversité. Avoir un but c'est ensuite trouver les moyens d'action et mettre en œuvre le processus qui peut y mener. Cette vision claire et toujours présente de votre objectif servira de toile de fond au cours de votre voyage dans les 9 maisons. Tout ce qui sera entrepris prendra « un sens », **et vous sentirez profondément l'harmonie présente entre l'énergie de chaque maison, votre propre énergie déployée dans l'action et l'énergie de l'idée poursuivie.** « Fais en sorte que l'arc, la flèche et la cible soit Un. »

Trouver son rythme

La notion de cycle suppose celle de rythme. Comme en musique, le mouvement de l'énergie se développe d'une façon harmonieuse selon des phases « allegro », « andante », « largo ». Ainsi votre passage dans les 9 maisons doit-il se faire en respectant les rythmes qui leur sont propres. Cela demande de votre part une écoute sensible, une ouverture à d'autres modes de fonctionnement. Abandonnez rigidité mentale et conformisme qui vous mènent à conserver en toutes circonstances une attitude, des stratégies qui vous caractérisent. Apprenez plutôt à reconnaître vos besoins profonds qui se transforment au fil du temps, vos rythmes physiologiques et la mouvance de vos états d'âme. Puis selon le rythme proposé par votre maison d'accueil du moment, acceptez de ralentir la cadence en vous ménageant des instants de quiétude ou de flânerie, ou au contraire adoptez un mode de vie plus orienté vers l'action si l'énergie vous porte dans ce sens.

Pour rester dans le domaine musical, prenons l'exemple de Miles Davis, musicien de jazz, qui au fil des années s'est délibérément ouvert à tous les courants de création autour de lui, tout en travaillant de façon acharnée pour exprimer la quintessence de son art. Il est remarquable de constater que cette façon de procéder engendre l'admiration et l'enthousiasme des amateurs, de génération en génération.

L'accueil des 9 maisons vous permet d'explorer les mille et une facettes de l'existence, exaltant vos propres qualités et vous offrant ainsi quelques vibrations de l'Accord parfait.

L'accueil des 9 maisons

La maison que vous occupez pour l'année a une influence sur les expériences profondes que vous faites, l'action entreprise, les moyens employés. C'est une énergie qui se développe dans la durée.

La maison que vous occupez pour un mois vous stimule dans l'instant, colore vos réactions au moment présent.

Votre passage dans chacune des maisons vous permet de prendre comme support les caractéristiques de cette maison. Les qualités de votre chiffre vont se teinter des qualités propres de la maison qui vous accueille. Ces qualités vont être ressenties comme un support lorsque vous serez dans la maison d'un élément identique au vôtre, ou dans celle d'un élément qui vous précède ou vous suit dans le cycle des 5 transformations ; vous vous sentirez stimulé, ou conforté dans votre mode d'expression. (Voir le schéma page suivante.)

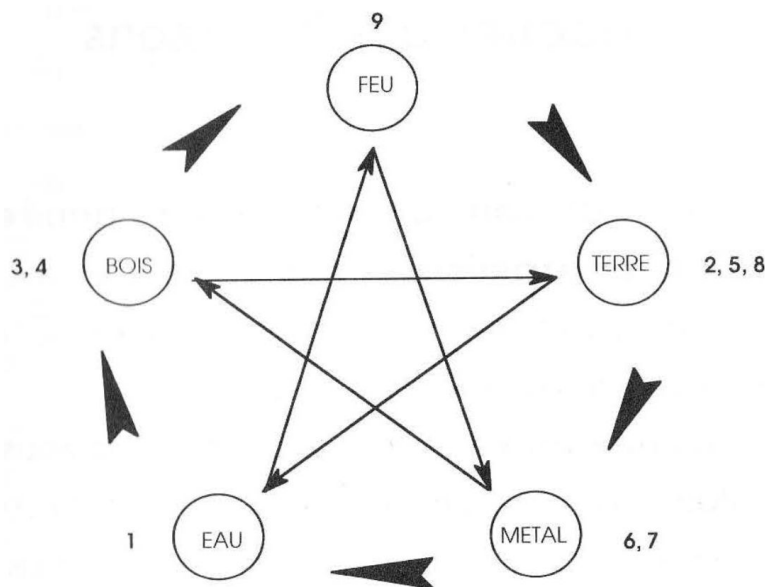

Si vous vous trouvez dans une maison dont l'élément et le vôtre font partie du cycle de contrôle, il y aura pour vous un défi à relever. En effet vous allez faire l'expérience de qualités qui sont franchement différentes des vôtres : vous aurez par exemple soudain envie de réagir différemment, de dire ou présenter les choses autrement ; cela peut entraîner un sentiment d'insécurité, dans la mesure où quelque chose dans vos réactions vous échappe. Vous pourrez malgré tout, bien sûr, tenir bon, en gardant votre façon d'être coûte que coûte. Mais si vous savez reconnaître, sentir, et accepter que l'énergie du moment vous apporte un plus, d'autres atouts pour agir, alors cet « adversaire » que représente la maison qui vous accueille peut devenir au contraire un allié. L'énergie de cette maison vous offre les qualités qui vous manquent en général, ou qui sont pour vous difficiles à comprendre. Si par exemple vous êtes 3-Bois, il vous est assez difficile sur un plan pratique d'aller au bout des

choses, de terminer l'action entreprise; quand vous serez dans la maison du 6, l'énergie présente vous permettra de développer de la rigueur, le goût de l'accomplissement, et donc pour vous, une bonne opportunité à saisir !

Le fait de vous ouvrir à cette énergie de la maison d'accueil vous permet aussi de réaliser en vous-même, et en action, une grande partie du cycle des 5 transformations, et donc d'étendre votre champ de vision ainsi que vos capacités. C'est aussi une façon de mieux comprendre les autres : chaque année et même chaque mois, un chiffre vous communique intimement sa façon d'être.

		FEU		
BOIS	4	9	2	TERRE
BOIS	3	5	7	MÉTAL
TERRE	8	1	6	MÉTAL
		EAU		

Le séjour dans chaque maison sera bien sûr vécu très différemment par chaque chiffre : par exemple, le 6-Métal recevra l'énergie de la maison 9-Feu d'une manière très différente du 2-Terre. Chaque cas est donc à étudier en particulier.

MAISON 1-EAU



« L'insondable »

Expression de la vitalité ou croissance cachée. Le fruit des neuf années passées se concentre énergétiquement dans la graine. C'est l'image d'un potentiel sans action manifestée ; une période de recharge énergétique.

Le chiffre 1 est un chiffre masculin sa maison renforce donc en vous des qualités d'initiateur, de motivateur, si vous êtes un chiffre masculin ou développe en vous cet aspect, si vous êtes un chiffre féminin. L'introspection est aisée et même recherchée spontanément. C'est un retour sur soi pour puiser des forces nouvelles. Le passage dans la maison 1 est un moment propice pour étudier, pour approfondir ses connaissances, un retour aux sources. Ce n'est pas le moment de se lancer tête baissée dans l'action ou de rechercher à tout prix les contacts sociaux. Le besoin d'indépendance peut être très marqué. Il est opportun de cultiver la flexibilité, de laisser les événements suivre leur cours.

C'est un passage de la vie qui peut paraître improductif, mais il faut sentir que l'énergie du moment est celle du développement intérieur, il faut donc savoir attendre avant d'agir. Bonne période pour se mettre un peu en marge de la société, pour faire une recherche intérieure ou approfondir des pratiques spirituelles. Même si votre vie active ne vous permet pas de prendre une année ou un mois sabbatique, ménagez-vous des moments de solitude ou d'étude. Le courage et la volonté sont présents en vous, mais s'il vous est difficile de vivre en accord avec l'énergie de cette maison 1, si l'allié se fait adversaire, vous pouvez faire l'expérience de profonds découragements, peur ou paranoïa.

Pendant votre séjour dans la maison 1, la communication créative que vous pouvez établir, l'impact que vous pouvez avoir sur les autres, dans le cadre professionnel, familial ou amical seront efficaces s'il s'agit de l'expression de votre recherche intérieure ; psychologique, philosophique, spirituelle, ou expression de l'étude approfondie du sujet sur lequel vous travaillez.

Pour prendre un exemple, si vous travaillez dans un laboratoire, communiquez l'état actuel de vos recherches, trouvez des collaborateurs avec lesquels vous pouvez approfondir vos connaissances, retournez aux sources afin de confirmer ou enrichir le potentiel de vos découvertes. Ce n'est pas le bon moment pour trouver les moyens de commercialiser votre découverte ; financement, circuit de distribution, supports publicitaires... laissez ce soin à d'autres !

SANTÉ

Entretenez l'énergie des reins et de la vessie, ainsi que de l'appareil génital. Tempérez votre vie sexuelle. Les cheveux, les oreilles et les facultés auditives sont en relation avec le 1-Eau, ainsi que les os et les pieds (problème de transpiration par exemple). Evitez la station debout trop prolongée. L'homéopathie, les cures thermales, la thalassothérapie ou le sauna auront des effets positifs sur votre santé.

Alimentation : Consommez du sel de bonne qualité, des algues, des légumineuses. Evitez l'excès de liquide surtout froid, ne buvez pas, même une tisane ! juste avant de dormir.

THÉRAPIE OU « EXPÉRIENCES-OUVERTURE »

Si votre recherche intérieure fait surgir un besoin de thérapie ou le besoin d'exprimer plus concrètement l'énergie présente en vous, choisissez de préférence un travail par le son (méthode de M. Tomatis) ou par la musique, ou encore une méthode vous permettant de développer votre équilibre, dans le sens de la statique, en harmonisant notamment les fonctions des deux hémisphères cérébraux ou en pratiquant le yoga. Le shiatsu est aussi un bon moyen de sentir le lien entre vos émotions et les blocages éventuels du corps. Faites-vous plaisir en ressortant votre guitare, assistez à des concerts.

Intégrez l'élément Eau : Choisissez des pauses piscine, jeux d'eau ou plongée sous-marine, ou tout simplement, passez plus de temps dans votre baignoire...

MAISON 2-TERRE

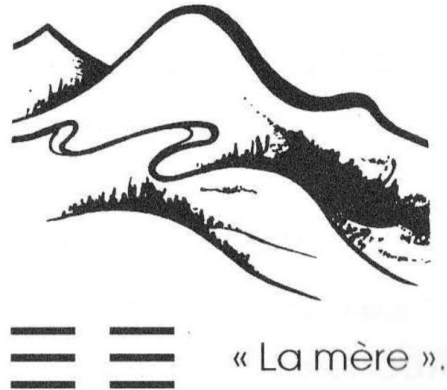

Le potentiel accumulé en maison 1 commence à s'exprimer. L'atmosphère est fertile mais sans croissance tangible. Des qualités de grande réceptivité sont présentes, renforçant les vôtres si vous êtes un chiffre féminin, vous offrant l'opportunité de l'être plus, si vous êtes un chiffre masculin. Soyez donc réceptif à l'instant qui passe, aux besoins des autres. Le sentiment de compassion est fort, il peut être développé intérieurement ou rejaillir dans l'action au sein d'un groupe.

Développez la confiance en vous, mais sans chercher les actions d'éclat. Il s'agit pour le moment de mettre votre vie en ordre, et ce, en prenant en considération les structures de votre vie quotidienne. Faites le ménage, méticuleusement dans tous les détails de votre organisation personnelle. C'est un moment propice pour rassembler, classer, mettre de l'ordre dans tout ce que vous avez entrepris. Période de mise en œuvre, avec beaucoup de méthode ; faites en sorte que la situation se présente clairement par le changement des petites choses. Que ce soit dans votre maison ou dans votre tête, clarifiez la situation par l'observation, l'analyse point par point de tout ce qui doit être modifié, transformé.

Les contacts sociaux doivent être entretenus. Recherchez la communication avec des gens créatifs, sans pour autant vous lancer dans de grandes aventures, ce qui épuiserait votre énergie et vous donnerait un sentiment d'insécurité. Si vous éprouvez des difficultés à faire vôtre l'énergie de la maison 2, inquiétude et doute intérieur peuvent se manifester, mais soyez patient, chaque chose doit être faite en son temps.

Pendant votre séjour dans la maison 2, la communication créative que vous pouvez établir, l'impact que vous pouvez avoir sur les autres, dans le cadre professionnel, familial ou amical, seront efficaces si vous développez vos qualités d'hôte, en cherchant à répondre spontanément à la demande des autres. Votre accueil, votre « look », la simple recherche de plaisirs conviviaux donneront une dimension à votre expression habituelle. C'est l'occasion de vous présenter tel que vous êtes en toute simplicité.

SANTÉ

Surveillez l'appareil digestif, estomac, rate, pancréas. Les lèvres et la bouche sont en relation avec le 2-Terre, ainsi que la chair. Risque d'infections chroniques ou fatigue chronique. Evitez la station assise prolongée. Dormez suffisamment, à des heures

régulières si possible. L'attention portée à la diététique aura des effets positifs sur la santé. Retardez un peu votre repas, si vous êtes inquiet ou nerveux.

Alimentation : Mâchez beaucoup et mangez calmement en évitant l'excès de sucre. Préférez-lui des légumes à la saveur douce, oignons, carottes, potiron. Pas d'excès de nourriture en général.

THÉRAPIE OU « EXPÉRIENCES-OUVERTURE »

Entretenez votre corps par des exercices « d'enracinement », avec prise de conscience du Haro, par exemple les préliminaires pratiqués dans le cadre des arts martiaux, ou le yoga. Si le besoin d'un travail thérapeutique se fait ressentir, préférez un travail qui favorise l'expression orale, analyse, P. N. L, Gestalt, etc. Tout travail sur la voix, le chant peut être bénéfique, notamment en groupe. Soyez attentif au contenu de vos rêves ; ils peuvent vous apporter beaucoup de réponses.

Intégrez l'élément Terre : « Prenez goût à la vie », à l'instant qui passe, attardez-vous sur les saveurs des plats culinaires, des mots dans votre bouche, des chants dans votre gorge. Marchez pieds nus sur le sol, faites du jardinage.

MAISON 3-BOIS



« Le tonnerre »

La réceptivité développée dans la maison 2, l'ouverture, vous mène tout naturellement à l'expression de la maison 3 : le jaillissement de l'énergie. Le chiffre 3, étant considéré comme masculin, le séjour dans sa maison libère en vous des qualités de motivateur si vous êtes un chiffre féminin, et renforce celles-ci si vous êtes un chiffre masculin. La croissance s'amorce, le besoin d'action se fait sentir. Laissez s'exprimer votre enthousiasme, votre imagination. Ce n'est pas le moment de vous appesantir sur des concepts, de rechercher l'ordre et les structures; les idées jaillissent, vous poussant à l'action. Vous avez un besoin irrépressible de mouvement, de vous engager dans de nouvelles activités. Il vous est très

facile de mener de front plusieurs activités, avec beaucoup d'énergie. Attention tout de même à l'impulsivité et à toutes les émotions qui peuvent être engendrées par des activités multi-directionnelles.

Si vous avez du mal à vivre ce « coup de tonnerre », vous pouvez éprouver de la frustration et vous mettre facilement en colère. Faites confiance au moment présent, même si cela vous pousse vers des modes d'expression qui vous semblent insécurisants.

Pendant votre séjour dans la maison 3, la communication créatrice que vous pouvez établir, l'impact que vous pouvez avoir sur les autres, dans le cadre professionnel, familial ou amical, seront efficaces si vous laissez jaillir les idées, si vous développez l'enthousiasme envers toute expérience à vivre. Vous avez aussi un rôle de médiateur ; dans votre tête « tout est possible », et vous pouvez stimuler votre entourage en proposant à l'un et à l'autre de participer ; mais laissez à d'autres le soin de planifier dans le futur le déroulement des opérations ; vous aurez des difficultés pour mener jusqu'au bout ce qui vous tient à cœur.

SANTÉ

Surveillez le foie et la vésicule biliaire, ainsi que votre vue. Les muscles, les tendons et le système nerveux sont en relation avec le 3-Bois. Risque de contractures musculaires, tendinites. La marche sans excès est bénéfique. La phytothérapie ou les « fleurs de Bach » auront des effets positifs sur la santé.

Alimentation : Evitez les plats trop gras, les sous-produits animaux. L'énergie puissante de la maison 3 peut vous entraîner vers les excès de tous ordres : consommez avec modération ! Favorisez l'expression de l'énergie en cuisinant à la vapeur, notamment tous les légumes verts.

THÉRAPIE OU « EXPÉRIENCES-OUVERTURE »

Tout travail sur le corps en mouvement, lié au souffle, est profitable ; danse, tai-chi, qi-qong, etc. Ce qui vous permettra aussi de canaliser les émotions. D'autres formes d'action peuvent être efficaces : les massages, tels que le shiatsu ou le do-in, améliorent la circulation de l'énergie dans le corps, et dénouent les blocages émotionnels. Intéressez-vous aux thérapies qui utilisent la lumière et les couleurs, ou tout au moins au pouvoir des couleurs sur le psychisme. (Lumatron, la lecture d'aura ou des couleurs des chakras.)

Intégrez l'élément Bois : Promenez-vous dans la nature, sentez l'énergie des arbres, des plantes, faites pousser les graines qui vous tombent sous la main. Coloriez votre vie des couleurs du temps, observez tous les changements de lumière dehors, au cours d'une journée, selon le temps, les saisons. Amusez-vous avec feutres ou aquarelle. Servez-vous aussi des techniques de visualisation.

MAISON 4-BOIS



« Le vent »

L'impulsion créatrice du 3 arrive à maturité dans la maison 4. Le chiffre 4, considéré comme féminin, vous permet de développer dans sa maison la réceptivité, si vous êtes un chiffre masculin, et de l'accroître si vous êtes un chiffre féminin. Dans la maison 4, l'énergie montante marque comme une pause, s'exprime plus pleinement, occupe l'espace. Ainsi votre expression s'affirme-t-elle, comme dans la maison 3, à travers les idées créatrices, l'enthousiasme, avec un meilleur sens de l'organisation. Votre style de vie peut prendre des formes variées, avec une tendance à vivre au jour le jour. Essayez tout de même de garder le cap, sans vous laisser mener par vos émotions, notamment si vous devez les exprimer par le langage. Utilisez cette énergie en expansion, qui vous permet d'allier idéalisme et créativité. Osez exprimer votre tendresse.

Si vous ressentez l'énergie de la maison 4 non comme une alliée mais comme un adversaire, vous risquez de vous bloquer sur les situations, avec un sentiment de frustration, et un caractère irritable.

Pendant votre séjour dans la maison 4, la communication active que vous pouvez établir, l'impact que vous pouvez avoir sur les autres dans le cadre professionnel, familial ou amical seront efficaces grâce à votre réceptivité, votre ouverture ; tant aux besoins des autres qu'envers vos besoins intérieurs. Respectez le rythme de ceux qui vivent près de vous, tout en exprimant vos idées. Sachez créer une atmosphère, un cadre de vie agréable, ce qui soutiendra efficacement votre expression.

SANTÉ

Surveillez le foie et la vésicule biliaire, ainsi que votre vue. Risque de fièvre, maux de tête ou insomnie. La marche, sans excès, est bénéfique. Les muscles, les tendons, et le système nerveux sont en relation avec le 4-Bois. Attention aux efforts musculaires trop intenses. La phytothérapie aura une action efficace pour entretenir votre santé.

Alimentation : Evitez les excès de graisse et les sous-produits animaux, ainsi que les épices et les stimulants. Favorisez l'expansion de l'énergie en vous, en cuisinant à la vapeur. Soyez conscient du besoin fréquent de « grignotage ».

THÉRAPIE OU « EXPÉRIENCES-OUVERTURE »

Tout travail sur le corps en mouvement, allié à la respiration, est profitable, tant pour le corps que pour le mental, danse, tai-chi, qi-qong, ainsi que les massages comme le Shiatsu. Prolongez vos expériences faites en maison 3 sur les couleurs, ou commencez ! Vous pouvez enrichir cette expérience en faisant quelques essais de peinture, aquarelle ou autre, juste pour votre plaisir, ou bien encore prenez enfin le temps de flâner dans les musées de peinture, tissus, ou parcs floraux.

Intégrez l'élément Bois : Promenez-vous dans la nature, absorbez le vent et la lumière par tous les pores de votre peau. Cultivez quelques plantes vertes. Acceptez de voir, en vous-même et autour de vous, ce qui est.

MAISON 5-TERRE

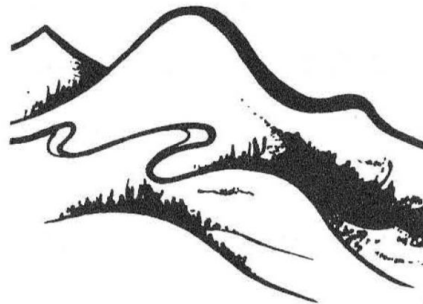

« Le centre, le pivot »

La maison 5-Terre est la maison où vous vous trouviez l'année de votre naissance, elle vous permet donc une renaissance à travers un effort de stabilisation. Toutes les expériences faites lors des quatre années précédentes, sont comme éclairées par l'énergie de la maison 5. Si ces expériences ont été menées sincèrement, profondément, elles vont ici s'affirmer, se confirmer. Aucun genre n'est attribué au 5, il peut être comme nous l'avons vu, lié au trigramme masculin du 8, avec une énergie motivante, ou au trigramme féminin du 2, avec une énergie répondante. Le chiffre qui séjourne dans la maison 5, de par sa position centrale, reçoit l'influence de tous les autres chiffres du carré de base. Et pour la même raison, il a une influence sur tous les autres chiffres. (Comme nous l'avons vu, le chiffre central sert aussi à nommer l'année ou le mois en cours.) C'est pourquoi il est très important lorsque vous êtes accueilli par la maison 5 de vous stabiliser. Les autres chiffres vont chercher un appui en vous, sur cette stabilité du centre et vous pouvez vous sentir poussé par une forme d'énergie puis par une autre, ce qui peut être profondément perturbant. Concrètement, ce n'est pas un moment propice pour opérer de grands changements dans

vosre vie, que ce soit sur le plan professionnel, affectif, géographique même, si vous désirez changer de ville ou de pays. Le changement étant l'opposé de la stabilisation. Prenez le temps d'approfondir vos acquis ; mettez de l'ordre, recentrez vous. Continuez patiemment et avec méthode votre activité qui, grâce aux structures que vous mettez en place, devient productive. Développez l'autodiscipline, qui vous permet d'être réceptif aux influences extérieures, tout en restant centré. Cultivez la modestie, la tolérance et la compassion, sans discrimination.

Si vous avez du mal à vous faire un allié de l'énergie de la maison 5, c'est-à-dire si vous voulez marcher contre l'influence du moment, vous pouvez faire l'expérience de grands bouleversements émotionnels, d'un sentiment d'insécurité intérieure, de doute.

Pendant votre séjour dans la maison 5, la communication créative que vous pouvez établir, l'impact que vous pouvez avoir sur les autres dans le cadre professionnel, familial ou amical seront efficaces si, gardant votre cap, vous êtes réceptif, avec l'œil du témoin : « je suis conscient que les choses se passent ainsi ». Si vous vous tenez fermement à une auto-discipline, un rythme de vie, des pratiques ou rituels quotidiens, tout en gardant présent en vous l'objectif vers lequel vous tendez, vous serez pour les autres d'un réel soutien, sur un plan psychologique et émotionnel. Votre impact sur les autres étant fort en maison 5, résistez aux tentations (qui seront nombreuses et variées !) comme celle de vous embarquer dans de grandes aventures. Sachez rester à votre place, en exprimant clairement aux autres votre position.

SANTÉ

Surveillez le système digestif, estomac, rate, pancréas, ainsi que la circulation du sang, notamment dans les jambes. Il est possible qu'un problème de santé ancien resurgisse ; cherchez à en traiter les causes et non pas les symptômes. Equilibrez vos différentes activités dans la journée, en faisant alterner le travail intellectuel et l'activité physique. Dormez suffisamment et si possible à heures régulières. La diététique sera un moyen efficace pour entretenir votre santé.

Alimentation : Recherchez une nourriture équilibrée et variée, en évitant les goûts très forts, les épices. Préférez la cuisine « mijotée », en utilisant des légumes racines et à saveur sucrée (mais en évitant le sucre). Soyez conscient d'une certaine tendance à passer d'un extrême à l'autre ; régime très strict, alternant avec une boulimie effrénée. Préférez « la voie du milieu », astreignante mais efficace.

THÉRAPIE OU « EXPÉRIENCES-OUVERTURE »

Tous les exercices favorisant « l'enracinement » sont importants, avec bien sûr l'accent sur la respiration abdominale. Le choix des arts martiaux pratiqués sincèrement et avec humilité donne une dimension très profonde à vos relations avec les autres, tout à fait profitable. Choisir un travail sur soi, dans le sens « thérapie », lorsque l'on est dans la maison 5, peut se révéler assez perturbant. La maison 5 peut mettre en évidence la qualité des liens qui existent entre vos parents et vous. Ou bien faire resurgir de vieilles histoires ou traumatismes, en relation avec vos parents. Acceptez ces faits tels qu'ils sont. Faire un travail thérapeutique dans ce domaine, lors de votre séjour en maison 5 ne peut mener qu'à

une plus grande confusion. Il est préférable d'être créatif dans le domaine qui s'ajuste le mieux à l'expression de votre chiffre-adulte, sur un plan artistique par exemple, ou intellectuel, et surtout de vous tenir à cette activité.

Intégrez l'élément Terre : Goûtez, savourez l'instant qui passe. Soyez généreux envers les autres et envers vous-même. L'architecture, la sculpture vous parlent. La marche est à chaque pas un branchement avec l'énergie de la terre. Développez vos racines, habitez pleinement l'espace de votre corps et levez un peu la tête vers les étoiles. Réalisez ainsi le lien entre la terre et le cosmos.

MAISON 6-MÉTAL

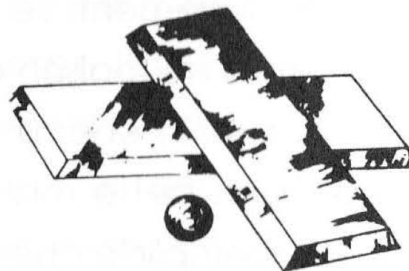

« Le père »

En maison 6, l'énergie vitale se transforme en énergie profonde, se concentre. L'énergie est très forte et dense. C'est le début du développement interne. Le 6-Métal, considéré comme masculin, stimule vos capacités de leader, d'initiateur de l'action. Même si votre chiffre est féminin, ces capacités sont présentes en vous lors de votre séjour dans la maison 6. Si votre chiffre est masculin, cet aspect se trouve renforcé. Vous avez le sens des responsabilités, une certaine force de caractère et de la persévérance. Les situations vous ramènent sans cesse dans la direction du but poursuivi et vous ressentez le besoin d'achever l'œuvre entreprise. L'énergie est tout à fait propice pour cela ; il est nécessaire de vous concentrer sur une action bien définie et de vous donner les moyens de l'accomplir. La rigueur et l'autodiscipline vous soutiennent très naturellement dans vos efforts, mais que cela ne devienne pas de la rigidité ou de l'arrogance. Soyez modéré dans votre jugement. Le défi le plus dur à relever pour certains chiffres en maison 6 peut être le fait de se sentir tout à fait seul sur le chemin, sans l'appui des autres. Mais soyez confiant, cette maison offre profondément la possibilité d'accomplir le chemin en solitaire.

Si vous ressentez l'énergie de la maison 6 comme celle d'un adversaire et non comme celle d'un ange gardien, vous pouvez faire l'expérience d'un grand découragement, de tristesse. Ou encore avoir la sensation d'étouffer dans une situation trop contraignante.

Sachez reconnaître le sens positif de la situation, qui vous permettra bientôt de goûter aux joies du travail accompli !

Pendant votre séjour dans la maison 6, la communication créative que vous pouvez établir, l'impact que vous pouvez avoir sur les autres dans le cadre professionnel, familial ou amical seront efficaces si, sans arrogance, vous mettez à disposition vos capacités de chef, votre sens des responsabilités, avec bonne humeur. Vous êtes capable de simplifier les situations, ramenant chacun là où son efficacité est la meilleure.

SANTÉ

Surveillez le système respiratoire, et le gros intestin. Risque de rhume chronique, toux, sinusite, problèmes intestinaux, maux de tête. Le 6-Métal est aussi en relation avec le nez, la peau. Risque de sécheresse à la périphérie du corps, lèvres gercées, peau sèche. La station couchée trop prolongée est affaiblissante. L'acupuncture et les oligo-éléments pourront être efficaces pour entretenir votre santé.

Alimentation : N'abusez pas des combinaisons alimentaires asséchantes (huile plus sel). Consommez des algues racines et des aliments qui vous apportent de l'énergie dans la durée. La saveur piquante est stimulante, le gingembre par exemple.

THÉRAPIE OU « EXPÉRIENCES-OUVERTURE »

Tous les exercices respiratoires sont très bénéfiques. La concentration et la méditation seront sources revitalisantes.

Des thérapies qui se fondent sur le travail du souffle, sa libération, comme le « rebirth », auront des effets très positifs.

Ou encore, tout ce qui valorise le sens du toucher, massages, shiatsu, do-in. Également le travail avec l'énergie des cristaux.

Intégrez l'élément Métal : Vivez joyeusement, ayez « du nez », dans tous les sens du terme ; laissez parler votre intuition et stimulez votre odorat en cuisinant des mets odorants, en vous parfumant. Appréciez l'odeur des saisons. Faites de la place à l'intérieur pour accueillir le souffle. Laissez vivre votre peau, comme moyen de perception aussi efficace que la vue ou l'ouïe. Offrez vous quelques flâneries dans des musées ou revues concernant l'aéronautique, l'automobile, la sculpture sur bronze ou les pierres précieuses ; les uns ou les autres auront sans doute quelque chose à vous dire.

MAISON 7-MÉTAL

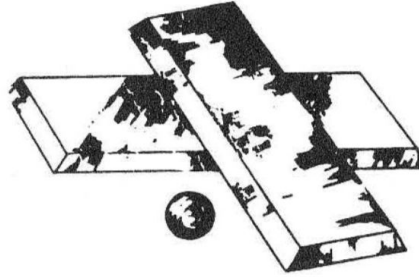

« Le joyeux, le lac »

Dans la maison 7, le développement intérieur arrive à maturité. C'est le moment de la récolte. Le 7-Métal, considéré comme chiffre féminin, vous apporte des qualités de réceptivité ; les stimulant si vous êtes un chiffre féminin, dévoilant cette capacité en vous, si vous êtes un chiffre masculin.

Votre séjour dans la maison 7 vous permet de parfaire l'œuvre accomplie, tout en goûtant aux joies du travail bien fait, profitant des bénéfices que vous en tirez. Ce peut être sur un plan financier, matériel ou dans le domaine du mieux-être physique ou mental. Vous avez le goût des transactions, des jeux de tous ordres. Vous tenez spontanément un rôle de médiateur.

Vous avez aussi la capacité de saisir le moment opportun pour agir, ainsi que celle de reconnaître les personnes susceptibles de soutenir votre action. Votre efficacité en temps que leader se révèle par un certain charisme qui se dégage de vous, mais aussi grâce à votre sens des responsabilités. Attention à une certaine vulnérabilité. C'est une période propice à la détente, pendant laquelle se développe votre sensualité. Il est important de rechercher des stimulations propres à chaque sens, afin de développer par ce biais votre vie émotionnelle.

Si vous ressentez l'énergie de la maison 7, non comme une alliée mais comme un adversaire, vous pouvez faire l'expérience de la tristesse, de la dépression ou vous sentir isolé. Relâchez un peu les rênes et prenez le temps de vivre.

Pendant votre séjour dans la maison 7, la communication créative que vous pouvez établir, l'impact que vous pouvez avoir sur les autres dans le cadre professionnel, familial ou amical seront efficaces si vous ne cherchez pas à forcer les situations ou à vous forcer vous-même, dans la volonté d'être conforme à votre « image de marque ». Laissez agir naturellement votre charisme, soyez à l'écoute des autres et développez votre générosité. Sachez donner pour mieux accueillir les autres et sachez accueillir les dons de la vie.

SANTÉ

Surveillez les poumons et le gros intestin. Risque de rhumes, bronchites, toux ou de problèmes intestinaux. Le 7-Métal est aussi en relation avec la peau, le nez. Risque de sécheresse à la périphérie du corps ou éruptions diverses sur la peau. La station couchée prolongée est affaiblissante. Le recours à l'acupuncture ou la prise d'oligo-éléments peuvent être positifs pour entretenir la santé.

Alimentation : Évitez les combinaisons alimentaires trop asséchantes (huile plus sel). Employez des condiments de saveur piquante, comme les cornichons, le gingembre. N'abusez pas des laitages, trop « humides ».

THÉRAPIE OU « EXPÉRIENCES-OUVERTURE »

Tous les exercices respiratoires, ouverture de la cage thoracique, débridage des épaules et du corps en général seront très bénéfiques. Préférez un travail thérapeutique qui vous mène vers cette libération du souffle, comme le « rebirth ». Ou bien tout ce qui permet le vécu par l'intermédiaire de la peau : massage, shiatsu, do-in.

Intégrez l'élément Métal : Le 7 est l'expression du métal tendre, comme le cuivre. Contemplez l'instant qui passe, laissez-le se refléter en vous comme sur la surface du lac. Laissez s'éveiller vos capacités sensorielles, en leur offrant des stimulations simples et variées : couleurs, odeurs, saveurs, musique ; touchez et laissez-vous toucher ; soyez touché aussi par l'émotion qui veut naître en vous, comme par celle dont l'autre est le véhicule. Respirez la vie à pleins pores, telle que la respiration s'exprime en vous, c'est-à-dire en tant qu'échange incessant de l'intérieur vers l'extérieur, donnez autant que vous recevez, recevez autant que vous donnez.

MAISON 8-TERRE



« La montagne »

En maison 8, le développement des sept années passées se concentre, l'énergie s'accumule. Les fondations, les racines de votre vie se manifestent. Le chiffre 8 étant considéré comme masculin, sa maison vous permet de développer des qualités de motivateur, qui deviennent plus prononcées si votre chiffre est masculin ou qui se révèlent si votre chiffre est féminin.

La maison 8 propose la possibilité d'un tournant ; des choix à faire peuvent se présenter. C'est un moment propice pour faire un nettoyage en profondeur : « De toutes mes expériences passées, que dois-je garder, que dois-je jeter ou abandonner ? ». Un changement radical peut avoir lieu, d'une manière aisée et positive s'il ne s'agit pas d'une réaction. Changement sur le plan professionnel, affectif, comportemental, déménagement, etc. La maison 8 vous permet de reconnaître les fondements de votre vie, les valeurs qui vous portent. Prenez le temps pour agir, faites-le avec méthode, développez votre sens pratique. Attention à l'obstination, soyez réceptif. Développez la confiance en vous.

Si vous ressentez l'énergie de la maison 8 non comme celle d'une alliée, mais comme celle d'un adversaire, vous pourrez éprouver le doute, l'anxiété ou encore un sentiment de stagnation. Essayez d'accepter la situation telle qu'elle se présente.

Pendant votre séjour dans la maison 8, la communication créative que vous pouvez établir, l'impact que vous pouvez avoir sur les autres, dans le cadre professionnel, familial ou amical seront efficaces, si vous développez la réceptivité, la compassion, en vous intéressant aux problèmes des autres. Vous pourrez les aider grâce à votre sens pratique. En même temps, cultivez votre jardin secret.

SANTÉ

Surveillez le système digestif, estomac, rate et pancréas. Mangez lentement. Le 8-Terre est aussi en relation avec la bouche, les lèvres et la chair. La diététique est à prendre en considération pour vous maintenir en bonne santé. Conservez un rythme de sommeil régulier. La station assise prolongée est fatigante.

Alimentation : Evitez le sucre, préférez-lui les aliments à saveur sucrée, les légumes racines qui seront cuits lentement. N'abusez pas des stimulants. Prenez vos repas à heures régulières, mais retardez le repas si vous êtes angoissé ou inquiet.

THÉRAPIE OU « EXPÉRIENCES-OUVERTURE »

Si l'énergie est particulièrement active dans l'estomac, cela veut dire aussi que la région qui lui correspond - celle du plexus solaire - est assez vulnérable. Il est bon de masser et d'ouvrir cette zone par des respirations abdominales. En même temps, afin de canaliser les émotions qui vont être reçues dans cette zone, pratiquez des exercices d'enracinement (liés à l'élément Terre). La concentration et la méditation peuvent apporter la stabilité. Les thérapies par le chant ou l'expression manuelle, comme la poterie, la sculpture, auront des effets bénéfiques. Soyez attentif à vos rêves qui peuvent éclairer certaines questions ou situations.

Intégrez l'élément Terre : Stimulez vos facultés intellectuelles par la lecture, des exercices de mémorisation, l'écriture. Assistez à des conférences sur des thèmes qui vous sont chers. (Posez-vous justement la question : qu'est ce qui m'est « chair » ?) Reliez-vous à l'expression du 8-Terre, par des promenades en montagne, de l'alpinisme, ou, tout au moins, dirigez votre attention de temps à autre vers la sculpture, plâtre ou glaise de préférence. La volcanologie peut soudain vous passionner. Goût et dégoût vont prendre un sens fort dans votre bouche, mais aussi dans vos attirances envers certains êtres ou choses.

MAISON 9-FEU



« La clarté »

La maison 9 représente l'apogée du cycle ; après l'accomplissement vient le temps de la réorientation. Le chiffre 9 étant considéré comme féminin, la réceptivité fait partie des qualités de sa maison ; qualité qui se développe en vous si vous êtes un chiffre masculin, ou qui devient plus forte si vous êtes un chiffre féminin.

En maison 9, c'est l'expression de la pleine maturité, de la clarté : tout le cycle des expériences passées s'illumine. Vous faites preuve d'un esprit de synthèse, vous permettant

de vous appuyer sur les expériences du cycle passé pour projeter dans le futur le plan du nouveau cycle à venir. Clair avec vous-même, vous vous présentez aux autres tel que vous êtes, sans détour.

Etre dans la maison 9, c'est un peu comme se trouver sur scène : popularité, pouvoir attractif, impact certain. Assumez ce rôle de pôle d'attraction, sans pour cela avoir la « grosse tête », c'est un état de fait naturel en ce moment. Vous avez beaucoup d'énergie, avec une vision très large de la situation. Recherchez des contacts variés, vous pouvez aussi faire des expériences très inhabituelles. Prenez conscience d'une tendance à l'émotivité et peut être à l'expression un peu anarchique de vos émotions. Prenez des appuis extérieurs pour concrétiser vos idées.

Si vous ressentez l'énergie de la maison 9 comme celle d'un adversaire, et non comme celle d'une alliée, vous pouvez faire l'expérience de moments de panique, de débordements émotionnels. Le principal défi peut être de vous sentir le point de mire. Sachez reconnaître qu'au fond votre esprit et votre motivation sont clairs et donc que votre expression peut être sereine.

Pendant votre séjour dans la maison 9, la communication créative que vous pouvez établir, l'impact que vous pouvez avoir sur les autres dans le cadre professionnel, familial ou amical seront efficaces si vous laissez s'exprimer vos qualités de psychologue ; soyez à l'écoute des autres, vous pouvez les aider à éclaircir leur situation. Laissez parler aussi votre intuition et votre sens de l'humour.

SANTÉ

Surveillez le cœur et l'intestin grêle; votre tension artérielle la circulation du sang, le système vasculaire. Le 9-Feu est aussi en relation avec la langue et la parole. Vous pouvez faire l'expérience d'un excès de transpiration ou avoir les extrémités froides. Les « moxas » sur les points d'acupuncture peuvent avoir un effet bénéfique pour entretenir votre santé. Evitez les moments de concentration prolongés.

Alimentation : Évitez l'abus des stimulants. Préférez une nourriture légère, colorée, variée et sans excès de viande.

THÉRAPIE OU « EXPÉRIENCES-OUVERTURE »

Toute expression par le mouvement est à privilégier, surtout dans les domaines artistiques comme la danse par exemple. Mais aussi ce qui allie le mouvement à la parole ; le théâtre, les jeux de rôles en thérapie ou l'art du conte ou toute expression orale ou chantée. Mais ces expressions doivent pouvoir se faire sans contrainte, sans structure ; préférez des domaines qui font appel à la spontanéité. Reliez-vous à votre Haro par la respiration abdominale pour que tout jaillissement créatif ait un appui intérieur stable.

Intégrez l'élément Feu : Laissez jaillir l'humour et le rire. Prenez conscience que vous vous faites parfois « du cinéma » et soyez le premier à en rire. Partez à la découverte : nouveautés, nouvelles têtes ; parlez, racontez, laissez-vous porter par l'inspiration. Ne vous

empêchez pas de circuler, de bouger, de voyager peut être. Choisissez des sports de plein air. Osez porter des couleurs vives, expressions éclatantes de la lumière. Sachez aussi vous poser dans le non-faire, l'esprit serein immergé dans la lumière intérieure.

Cas particulier : chaque chiffre est dans sa maison

Dans une année ou un mois 5 (configuration du carré de base), chaque chiffre est dans sa maison.

4	9	2
3	5	7
8	1	6

C'est un moment de revitalisation, de recharge. Vous êtes nourri par l'énergie qui vous est la plus familière. L'expression de votre chiffre se trouve en correspondance intime avec l'énergie de votre maison d'accueil, vous êtes chez vous.

En même temps cette situation peut comporter un défi, dans la mesure où **il s'agit d'un face-à-face avec vous même** ; avec ce que vous êtes réellement. Est-ce une confrontation à un mode d'expression que vous refusez ? Ou bien vous sentez-vous « dans votre élément », avec le plaisir de vous trouver totalement porté, pour vous montrer tel que vous êtes et agir en conséquence ?

Si s'accepter tel que l'on est, accepter notre personnalité et nos tendances, semble la base de tous modes de fonctionnement, les expériences de la vie tendent à prouver que ce n'est pas si facile. Être dans « notre maison » nous permet de nous reconnaître, de naître à nous-même, puis d'exprimer cette personnalité profonde. Le séjour dans votre maison peut être assez inconfortable, si vous ne jouez pas le jeu de la vérité avec vous-même. Attention de ne pas systématiquement « renvoyer la balle » aux autres, à vos conditions de vie, de travail, à la société. Vous pouvez vous sentir assez troublé émotionnellement ou développer un sentiment d'insécurité. Même si vous avez envie de faire table rase, parce que trop de choses vous gênent à l'intérieur et autour de vous, stabilisez-vous au contraire dans ce qui est établi. Cultivez l'introspection en ayant le courage et la sincérité de vous voir tel que vous êtes. Utilisez tous les moyens qui correspondent à votre nature (voir les « portraits », et les « expériences-ouverture » propre à chaque maison), pour ouvrir les portes à votre énergie profonde. En cela les aliments peuvent être aussi des alliés précieux, des supports, choisissez-les pour que l'énergie propre à votre élément soit dans son expression maximale.

Dans le domaine de la politique, en tenant compte bien sûr de l'évolution économique et sociale des pays au cours des cycles de neuf ans, quelques réflexions peuvent être développées par exemple, sur ce qui s'est passé dans le monde dans les années 5 : 1788, 1914, 1941, 1968, etc.

Jouez !

Prenez le temps de faire une pause et consultez la page des 9 carrés qui vous donne les carrés des années passées et futures et les carrés des mois au fil de l'année.

Vous pouvez retrouver ainsi :

- Vos cycles de neuf ans, de neuf mois.
- Voir dans quelle période du cycle vous vous trouvez (dans quelle maison).
- À partir de là faire un bilan des années passées en fonction de ce cycle.
- Établir des parallèles, des correspondances entre votre mode d'expression d'une année et la même, il y a neuf ans. (Si vous êtes en maison 4 en 1991, vous étiez aussi en maison 4 en 1982, etc.)
- Prenez des exemples autour de vous. Si vous analysez la situation d'un proche, comme pour analyser la vôtre : considérez les tendances de son chiffre-adulte, la maison qu'il occupe cette année et comment il utilise ce double potentiel énergétique. Vous pouvez ajouter la maison qu'il occupe ce mois-ci qui teinte son expression spontanée.
- La vie est ponctuée de ce que l'on considère comme de grands événements ou tendances. C'est-à-dire que l'on se souvient particulièrement pour soi ou pour les autres, des passages ou années où tout allait très bien, d'une année de grande dépression ou de conflits perpétuels en couple ou encore d'une longue période de difficultés professionnelles. Comment avez-vous, vécu neuf ans avant cette fameuse année ? (L'année qui correspond énergétiquement, il y a neuf ans, dix-huit ans, vingt-sept ans... à l'année que vous étudiez.)
- Et maintenant, cette année ? Ce mois ? Vers quoi vous sentez-vous profondément porté ? Vous pouvez considérer ce sentiment (énergie de votre maison d'accueil), les moyens proposés ; et votre réponse à cet appel (votre chiffre). Puis quel peut être votre mode d'expression dans l'instant (maison du mois).

VI. VOS RELATIONS AVEC LES AUTRES

Vous savez maintenant :

- Reconnaître votre maison d'accueil
 - de l'année
 - du mois
- Relever certains défis, si les qualités de ces maisons d'accueil ne correspondent pas à vos modes d'expression habituels ou si la direction proposée est en elle-même un défi.
- Vous ouvrir à l'énergie de la maison d'accueil pour être porté, stimulé par elle et donc créatif.

Il faut maintenant entrer en relation avec les autres.

Le village

Le carré de base, nous l'avons vu, est entre autres l'image de la rose des vents, avec les huit directions cardinales plus le centre. C'est aussi le découpage traditionnel chinois du royaume en 9 provinces. Nous pouvons également le considérer comme un village : 8 maisons établies autour de la place (ou maison 5). En nous référant aux trigrammes, nous trouvons la maison du père, celle du joyeux, de l'insondable, de l'éveilleur, du vent, de la clarté, de la mère, de l'immobilité et le centre, le catalyseur. Un parcours initiatique, déterminé par le tracé de la circulation de l'énergie dans le carré, est proposé à chaque chiffre, sur neuf mois et sur neuf ans. Sur ce parcours chaque chiffre passe d'une maison à l'autre, chaque maison propose à son hôte une énergie à utiliser pour progresser sur sa route et parfois un défi à relever.

Lorsque vous êtes dans une maison, les fenêtres sont ouvertes sur le reste du village, vous pouvez communiquer avec les hôtes des maisons alentour. La place du village est un lieu particulier qui favorise les échanges, catalysant et distribuant les différentes énergies. Mais comme dans tout village, la communication s'établit aisément avec certaines personnes et moins spontanément avec d'autres.

La vie du village

Avant de vous intégrer à la vie du village, consultez les édits qui permettent par leur reconnaissance de vivre en harmonie dans la communauté :

- Gardez clairement à l'esprit le schéma des 5 transformations qui vous donne une première référence quant aux rapports de base des chiffres entre eux.

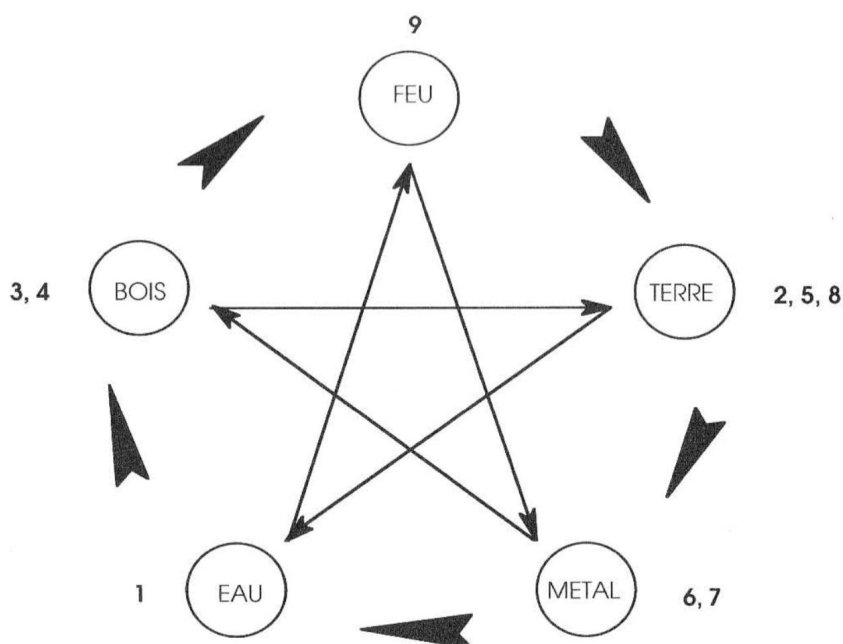

- Rappelez-vous aussi que chaque chiffre, s'enrichissant des qualités de sa maison d'accueil, présentera et agira différemment au fil des mois ; par exemple, vous n'aurez pas tout à fait les mêmes moyens d'échange avec un 8, selon qu'il se trouve en maison 4 ou en maison 6, etc.

La communication

La communication s'établit spontanément entre les chiffres d'une maison à l'autre, (sur le cycle d'engendrement) et avec le chiffre qui se trouve sur la place du village.

CHIFFRES EN « OPPOSITION »

La relation est plus difficile avec le chiffre qui se trouve juste en face de vous, de l'autre côté de la place (donc opposé par rapport au chiffre central). C'est en fait un rapport privilégié ; les fenêtres de vos maisons respectives sont face à face et, en quelque sorte, vous vous présentez mutuellement sans aucune zone d'ombre et donc aussi sans protection, sans volet à rabattre en cas de pluie. Un pouvoir d'attraction, de fascination s'exerce entre vous qui peut aussi se présenter comme un défi. Chacun des aspects de vos personnalités est ressenti par l'autre d'une façon aiguë, à la fois fascinant et perturbant.

Ce genre de relation se manifeste clairement lorsque les gens passent de longs moments de la journée ensemble, situation de couple, relation parent-enfant ou entre collaborateurs. Nous observons tous des situations comme celle-ci : « Tout fonctionne parfaitement bien, nous nous comprenons à demi-mot, nous nous connaissons suffisamment pour savoir quand il faut arrondir les angles ou soutenir l'autre. » Et puis soudain c'est la crise, plus rien ne va. Incompréhension mutuelle ; les moindres petits travers ou défauts de l'autre paraissent énormes et insupportables. Tout devient sujet de discorde et en même temps la communication entre partenaires est ressentie de part et d'autre comme vitale. Il s'agit d'un exemple type de séjour en maisons opposées ; si les positions de chacun sur le carré sont en « opposition » pour un mois, vous faites l'expérience de troubles passagers, mais si vous habitez ces maisons pour un an, ces rapports peuvent engendrer beaucoup de difficultés. **Il y a heureusement un moyen pour trouver l'apaisement au centre du cyclone, justement au centre du carré, sur la place du village.**

Le sage de la place

Avant tout il est souhaitable de savoir se montrer intimement **le témoin** de la situation ; prenez un peu de recul pour sentir comment les énergies s'affrontent et s'attirent et comprenez ainsi la cause majeure de vos difficultés relationnelles. Ensuite, au lieu de vous interpellier d'une maison à l'autre, rejoignez-vous sur la place. Là réside le sage. C'est votre relation qui lui confère le rôle du sage, cela ne veut pas dire que le chiffre central du carré est plus sage que les autres !

Sur la place de certains villages, les personnes âgées passent leurs journées à l'ombre des grands arbres, près de la fontaine... nourries des forces vives d'un peu de nature et témoins des allées et venues de toute la communauté. Ils sont là, paisibles références de toutes les expériences de la vie, reflets bavards ou silencieux des mille et une facettes de l'existence.

Rechercher le conseil du sage, c'est trouver le lien, établir un pont entre vous. **Lorsque 2 chiffres sont en « opposition » sur le carré, l'ouverture consiste à développer les qualités du chiffre central.** Ainsi peut se rétablir la communication.

Exemple :

8	4	6
7	9	2
3	5	1

1991

Les chiffres en « opposition » sont : 8 avec 1 ; 7 avec 2 ; 3 avec 6 ; 5 avec 4.

Dans cet exemple, pour ces couples de chiffres, il sera particulièrement important de développer les qualités du 9-Feu.

Cas particuliers

CHIFFRE « OPPOSÉ » AU 5

Si votre chiffre se trouve, sur le carré que vous étudiez, « opposé » au chiffre 5 (opposition par rapport au centre), vous pouvez traverser des moments difficiles. En effet le chiffre 5, en tant que chiffre central du carré de base, représente la stabilité, l'enracinement.

Se trouver sur un carré en opposition avec le 5, c'est se trouver à l'opposé de la stabilité.

Les difficultés rencontrées seront intérieures : doute, insécurité, peur, débordement émotionnel, etc. Le 5 vous lance un défi à relever par rapport à vous-même ; il est important de garder le cap, d'avoir une vision claire du but poursuivi, de prendre votre temps avant d'agir, et non pas réagir, et de faire des efforts dans le sens de l'enracinement pour pallier une certaine vulnérabilité.

Suivez les conseils du « sage », le chiffre central du carré, en développant les qualités qui lui sont propres. Il y a d'ailleurs une ouverture à faire particulièrement dans ce sens, car si votre chiffre est opposé au 5, le chiffre central du carré se trouve être le chiffre de votre maison d'accueil et cela est valable pour tous les chiffres dans le même cas. Votre force et votre stabilité dépendent donc doublement des qualités du chiffre central.

Exemple :

9	5	7
8	1	3
4	6	2

1990

Sur le carré de 1990, le chiffre 6 est opposé au 5. Le 6 se trouve dans la maison 1, et le chiffre central est 1.

En 1991, le chiffre 4 est opposé au 5. Le 4 se trouve en maison 9, et le chiffre central est 9.

VOTRE CHIFFRE EST « OPPOSÉ » À VOTRE CHIFFRE-ENFANT

Vous avez vu qu'en cas de stress vous retournez à l'expression de votre chiffre-enfant. Ici la situation s'inverse, vous faites face à l'expression de votre enfance. Que vous choisissiez de communiquer ou non (ce chiffre-enfant peut être celui d'un collaborateur ou d'un proche), l'énergie est présente, fenêtre grande ouverte sur la vôtre, de l'autre côté de la place... Comment va résonner cette énergie en vous ? Musique un peu nostalgique ? Accents wagnériens ? Bach ou Mozart ?

En d'autres termes, vous pourrez ressentir la présence de cet « enfant » comme dérangement, stressante même, ou au contraire comme une source rafraîchissante, vous apportant l'opportunité d'un renouveau intérieur. (Référez-vous au chapitre, « Passage du chiffre-enfant au chiffre-adulte ».)

Puis nous abandonnerons les supports...

Les figures colorées du kaléidoscope deviennent de plus en plus belles si l'on multiplie le jeu de miroirs. Ainsi en est-il de la vie, lorsqu'on s'ouvre à l'évidence des innombrables correspondances, liens subtils entre les différents éléments qui composent l'univers ; notre corps-pensée à l'image du macrocosme..

L'énergie des 9 étoiles peut être comprise et appliquée de multiples manières, c'est à vous par la pratique d'en sentir toutes les dimensions ; comme chaque enseignement traditionnel, ce système nous offre l'opportunité d'une ouverture de notre champ de vision, et

donc de notre champ de conscience, ce qui permet à l'intuition de jaillir. Ainsi nos échanges deviennent-ils un peu moins des tête-à-tête ou des corps à corps, mais plus des « cœur-à-cœur ». Pussions-nous dans l'instant reconnaître en l'autre, comme au fond de nous-même, cet être de lumière au-delà des apparences.

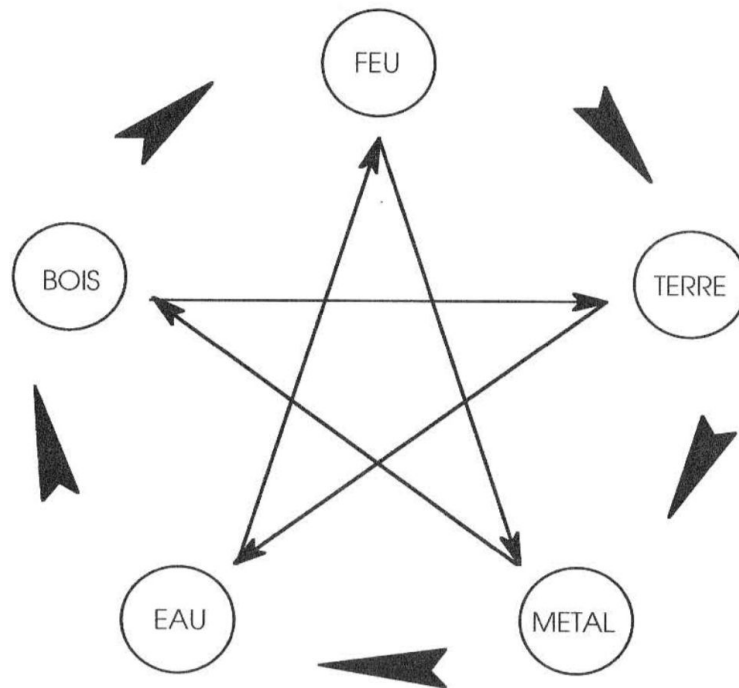

RENCONTRE

*Je suis l'eau calme et bleue,
Et tu es le soleil qui se reflète,
Dans l'eau calme et bleue.
Et tes rayons qui dansent
Me caressent et m'emprisonnent
doucement,
On dirait des fils d'argent.*

*Je suis le feu qui dort,
Dans le ventre de la braise secrète,
Je suis le feu qui dort.
Ton souffle fait de moi une femme,
Flamme qui naît de tes doigts,
Et bientôt te brûlera.*

*Je suis la terre paisible,
Et je t'attends depuis des millénaires
Moi la terre paisible.
Et tes racines plongent tout au fond ;
Je veux que bien au-delà,
Tu uses et abuses de moi.*

*Je suis l'eau et le feu,
La terre et l'océan,
Je suis ton étrangère et ta pareille,
Ta mère et ton enfant.*

Catherine LEFORESTIER

VII. AUTRES APPLICATIONS POSSIBLES DE CE SYSTÈME

Déplacements géographiques sur le carré des 9 étoiles

L'énergie des 9 étoiles nous permet de poursuivre au mieux notre démarche intérieure, d'accorder notre action à l'énergie de l'instant. Ce système est aussi utilisé pour connaître le moment favorable à un déplacement géographique. Traditionnellement, et quels que soient les pays, l'astrologie et les signes offerts par l'environnement naturel ont toujours servi de support pour déterminer l'opportunité d'un déplacement.

En cette fin de XXe siècle les voyages se sont tout à fait banalisés, devenant même indispensables dans certains cadres professionnels. Aussi n'est-il pas envisageable d'étudier chaque matin si le déplacement à effectuer dans la journée est opportun ou sans difficulté de parcours ! Mais au moins pouvez-vous utiliser ce système lorsqu'il s'agit de planifier vos vacances ou lorsque vous pouvez choisir la période de vos déplacements, ou encore si vous devez déménager d'une région à une autre ou d'un pays à un autre.

Les 8 directions

- *Prenez le carré de l'année concernée, avec les points cardinaux. Le nord est placé en bas.*
- *Considérez la place occupée par votre chiffre dans ce carré (place en rapport avec les orientations cardinales), c'est votre position de départ.*
- *Pour voir si un déplacement, dans une direction donnée, est favorable ce mois-ci ou cette année-ci, faites se « déplacer » votre chiffre sur le carré, en direction du point cardinal ou collatéral où se trouve l'objet du déplacement.*

Interprétations

Prenons un exemple, l'année 1990 :

		SUD											
	EST	<table border="1" style="border-collapse: collapse; text-align: center;"><tr><td>9</td><td>5</td><td>7</td></tr><tr><td>8</td><td>1</td><td>3</td></tr><tr><td>4</td><td>6</td><td>2</td></tr></table>	9	5	7	8	1	3	4	6	2	OUEST	
9	5	7											
8	1	3											
4	6	2											
		NORD											

Aller dans la direction de votre chiffre-adulte : (Considérez la maison dans laquelle se trouve votre chiffre-adulte, et sa position cardinale. Par exemple en 1990, pour le 7, c'est aller vers le sud-ouest).

Dans ce genre de déplacement, il s'agit d'un processus d'intégration, de retour sur vous-même. C'est une confrontation peut-être, mais aussi une manière de vous ressourcer, de concentrer et accumuler de l'énergie. Des difficultés peuvent se présenter dans votre communication avec les autres, vous ressentirez plutôt un besoin d'introspection. Si votre motivation est claire l'énergie sera présente pour agir efficacement.

Aller dans la direction opposée à votre chiffre-adulte : (En 1990 pour le 7, par exemple, c'est aller vers le nord-est).

Vous vous dirigez dans une direction à l'extrême opposé de vous-même. Cela peut avoir comme conséquence un manque d'énergie ou bien un sentiment d'éparpillement. Difficultés pour tenir vos engagements. Vous recherchez dans la communication l'appui des autres, sans en être pleinement satisfait. Servez-vous des qualités de la maison vers laquelle vous vous dirigez (dans cet exemple la maison 8).

Aller vers votre chiffre-adulte, ou dans la direction opposée à votre chiffre-adulte, influence vos relations sociales, la communication.

Aller dans la direction de votre chiffre-enfant : (En 1990 si, par exemple, votre chiffre-adulte est 8 et votre chiffre-enfant 9, c'est aller vers le sud-est.)

Cette direction vous confronte à l'expression de votre enfance ; énergie stimulante, revivifiante ou, au contraire, génératrice de stress. Les émotions prennent le dessus, recherchez des supports. Appuyez-vous sur les qualités de la maison d'accueil de votre chiffre-enfant, dans cet exemple la maison 4.

Aller dans la direction opposée à votre chiffre-enfant : (Dans l'exemple ci-dessus, c'est aller vers le nord-est.)

L'indécision et le trouble émotionnel sont présents. Difficulté d'orientation et besoin de sécurité. Prévoyez plus de temps que nécessaire pour vous permettre de vous recentrer calmement.

Aller dans la direction de votre chiffre-enfant, ou dans la direction opposée à celle-ci, vous influence sur un plan émotionnel.

Se déplacer vers le 5 : (En 1990, 5 est dans la maison 9, le déplacement s'effectue donc vers le sud.)

Le 5 est considéré comme le chiffre recevant l'énergie et la distribuant à tous les autres chiffres (position centrale dans le carré de base); se diriger dans la direction du 5, c'est comme affronter la puissance d'une énorme vague. Vous faites face à de multiples influences et votre déplacement peut prendre les caractéristiques d'un combat. Vous devez vous-même déployer une forte énergie, en étant très clair quant à votre motivation. Organisez-vous et prévoyez plus de temps qu'il n'est nécessaire afin d'être moins tendu et agressif.

Se déplacer dans une direction opposée au 5. (En 1990, le 5 est dans la maison 9, le déplacement s'effectue donc vers la maison 1, vers le nord.)

Vous vous déplacez dans ce cas à l'opposé de l'image de la stabilité. Risque de dispersion, de flottement, fatigue ou perte de temps. Si vous voyagez par exemple toutes les semaines dans cette direction, vous pouvez éprouver de la lassitude, une perte de motivation, un manque d'énergie, une forme d'insécurité intérieure. Il est important de vous recentrer et de stimuler votre énergie physique.

Aller vers le 5, ou dans la direction opposée au 5, influence votre façon d'être, profondément.

Partir du centre : Lorsque votre chiffre-adulte est au centre, quelle que soit la direction que vous prenez, il est important de réaffirmer votre motivation profonde. Soyez très organisé dans vos déplacements et vigilant. Les circonstances tendront à vous renvoyer à vous-même, à la nécessité d'une stabilité intérieure et matérielle.

Partir de votre maison : C'est-à-dire dans une période où le 5 est au centre, tous les chiffres se trouvent dans leur maison (carré de base). L'effet est assez similaire au cas précédent, puisque être dans sa maison permet une recharge énergétique, un recentrage. Se déplacer à ce moment-là peut avoir un effet déstabilisant, entraîner de la fatigue ou un manque de discernement face aux situations qui se présentent.

Se déplacer, être mobile, c'est aussi une faculté mentale à développer. Rien de ce qui existe n'est figé, et ainsi tous les déplacements que vous effectuez, même si ce sont des voyages quotidiens, ne se font jamais dans des circonstances similaires. Votre énergie se manifeste différemment, et l'énergie du moment ne vous porte jamais de la même façon. Aussi, prendre en considération l'influence du carré magique ou carré de Saturne sur vos déplacements transforme votre attitude ; vous vous servez alors des outils traditionnels propres à l'art de voyager. Vous diriger dans une de ces 8 directions ne doit pas engendrer la peur ou l'appréhension ; vous êtes au contraire tout à fait clair face à la situation. Et ce qui, de prime abord, semble une contrainte devient liberté et support si vous intégrez l'énergie en mouvement.

Le carré des 9 étoiles et l'environnement selon l'art du Feng-Shui

Traduit littéralement par « le vent et l'eau », le Feng-Shui est un art utilisé dans de nombreuses traditions orientales. Il met en évidence les différentes formes que prend l'énergie dans notre environnement. Dans la nature, dans une maison, une pièce d'habitation, etc., il offre les moyens qui favoriseront la libre circulation de ces énergies. On peut, grâce au Feng-Shui, stimuler ou tempérer le pouvoir énergétique d'un lieu, harmoniser les énergies de notre environnement. L'influence du lieu sur notre propre stabilité étant évidente, **l'endroit où nous vivons peut ainsi devenir un agent stimulant et équilibrant**, en accord avec notre développement intérieur et l'action que l'on veut mener. Le Feng-Shui est un moyen supplémentaire d'entrer en correspondance avec les énergies cosmiques et telluriques, afin de jouer pleinement et en toute conscience notre rôle de médiateur entre ces énergies.

Le Ba-Gua ou Pa-Kua

Nous retrouvons comme support fondamental dans cet art du Feng-Shui, une figure qui représente l'arrangement des trigrammes sur le carré de Saturne. Cette figure, appelée Ba-Gua, se présente de façon octogonale, avec, associée à chaque trigramme, une situation de la vie, une « maison » particulière à chaque situation. (D'autres associations

peuvent s'y rapporter : partie du corps, organes, etc., que l'on peut retrouver dans le développement des 5 Transformations.)

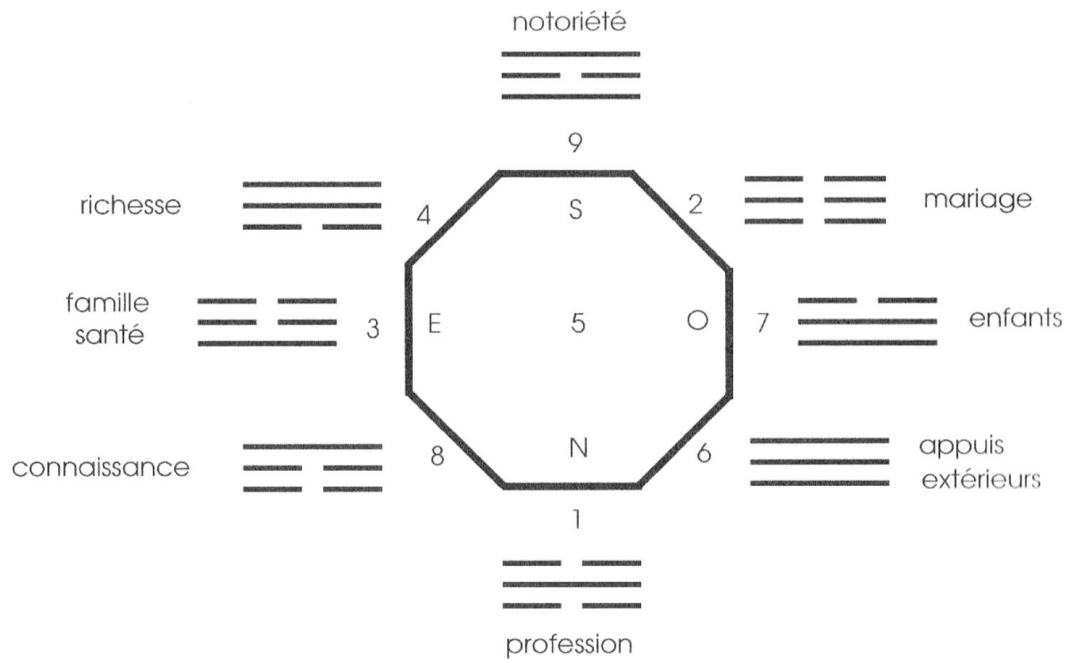

En superposant ce Ba-Gua au plan d'un lieu quel qu'il soit, espace naturel, maison ou appartement, pièce de la maison, nous pouvons diagnostiquer un déséquilibre énergétique dans un endroit précis, ou en stimuler l'énergie en fonction de son caractère propre.

Pour superposer le Ba-Gua au plan d'une pièce par exemple, ne pas tenir compte de l'orientation cardinale, mais de la position de la porte : la porte d'entrée de la pièce doit correspondre à la maison 8 ou à la maison 1 ou à celle du 6. Pour ce faire, considérez le mur où se situe la porte ; elle se situe au centre du mur ? sur la partie gauche du mur ? sur la partie droite ?

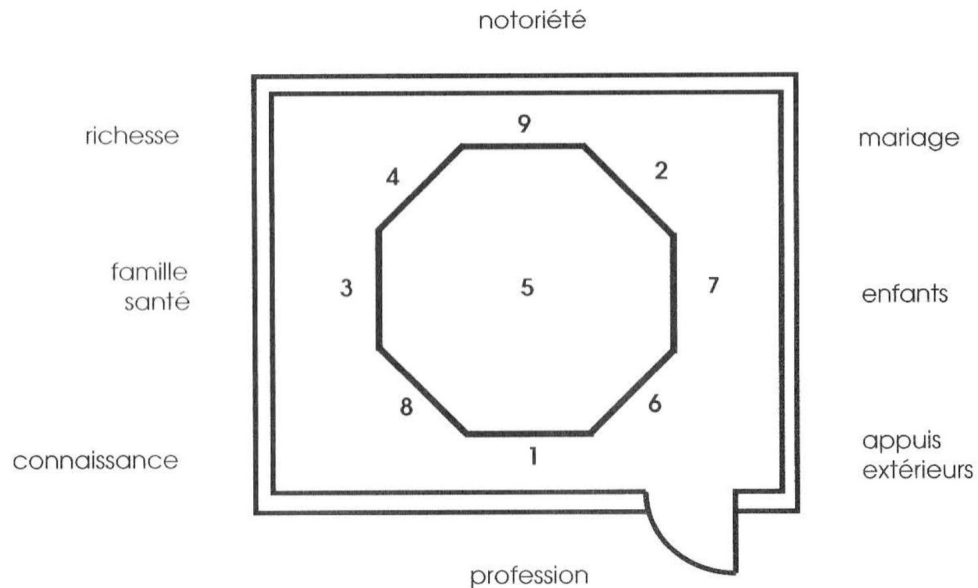

Dans cet exemple, la porte correspond à la maison 6.

Observez alors l'architecture, l'arrangement, les objets, etc., qui se trouvent dans chaque « maison » des différentes situations de la vie. Si vous voulez par exemple stimuler l'endroit correspondant à « la connaissance », c'est là qu'il faut placer vos livres, vos écrits, des objets ou tableaux qui peuvent être sources d'inspiration dans ce domaine.

Si vous souhaitez travailler dans ce sens avec le Ba-Gua, référez-vous aux livres qui traitent du Feng-Shui. Vous y trouverez toutes les précisions utiles sur les différentes formes d'habitation, les moyens de diagnostic et les moyens à mettre en œuvre pour équilibrer l'énergie d'un lieu. Nous focaliserons notre attention ici, sur la façon traditionnelle d'utiliser le Ba-Gua sur le carré des 9 étoiles :

Activer l'énergie d'un lieu









- Superposez le Ba-Gua sur le plan d'une pièce, ou d'un autre lieu, tel qu'il a été décrit précédemment. Ou bien, présent dans la pièce, localisez clairement chaque « maison-situation ».
- Videz votre esprit, totalement présent, et affirmez intérieurement la motivation qui vous pousse à harmoniser l'énergie de ce lieu.
- Laissez-vous devenir un canal propre à recevoir et transmettre l'énergie d'une « maison » à l'autre.
- Ayez en mémoire le trajet de la circulation de l'énergie sur le carré des 9 étoiles.

ANNEXES

Le genre des chiffres-éléments

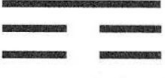
Chiffres masculins, chiffres féminins

Pour comprendre comment un chiffre est associé au genre masculin ou au genre féminin, référez-vous au tableau « Les trigrammes du *Yi-King* et les chiffres » :

	<i>Nom et image</i>	<i>Attribut et élément</i>	<i>Rôle familial</i>	<i>Chiffre et genre</i>
	K'ien : le Ciel le Créateur	Fort METAL	Père	6 M
	K'ouen : la Terre le Réceptif	Réceptif TERRE	Mère	2 F
	Tchen : le Tonnerre l'Eveilleur	Mouvement BOIS	Fils aîné	3 M
	K'an : l'Eau l'Insondable	Profondeur EAU	Fils puîné	1 M
	Ken : la Montagne l'Immobilisation	En repos TERRE	Fils cadet	8 M
	Souen : le Vent le Doux	Pénétrant BOIS	Fille aînée	4 F
	Li : le Feu Ce qui s'attache	Lumineux FEU	Fille puînée	9 F
	Touei : le Lac le Joyeux	Joyeux METAL	Fille cadette	7 F

- Sélectionnez l'association qui est faite entre les Trigrammes et les chiffres.
- Vous remarquerez que chaque trigramme-chiffre correspond dans le *Yi-King* à un rôle familial, père, mère, fils ou fille et, de ce fait, est considéré comme chiffre masculin ou féminin.
- Une logique certaine préside à l'agencement des traits par rapport au genre du trigramme : celui-ci est déterminé par le trait unique yang ou yin, (masculin ou féminin), qui entre dans sa composition.

A part le trigramme du père, qui se compose de trois traits pleins, yang :

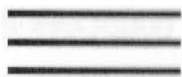

Et le trigramme de la mère, qui se compose de trois traits interrompus, yin :



Tous les autres trigrammes sont composés de deux traits semblables et d'un trait unique, dans des arrangements différents :



Pour connaître le genre d'un trigramme-chiffre, il suffit de considérer le caractère yang ou yin de la ligne « unique ».

Exemples:

- Le trigramme **Touei** : le joyeux, le lac, est un trigramme « féminin » (ligne unique, yin).

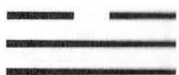

- Le trigramme **Li** : le feu, est un trigramme « féminin » (ligne unique, yin).

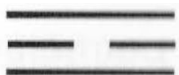

« L'âge » des fils et des filles est aussi très clairement exposé de par la position qu'occupe cette ligne unique dans le Trigramme. Les trigrammes se lisent toujours de bas en haut.

- Le *fils aîné* a pour trigramme :
(la ligne unique yang étant en 1re position).



- Le *2e fils* a pour trigramme :
(la ligne unique yang est en 2e position).



- Le *fils cadet* a pour trigramme :
(la ligne unique yang est en 3e position).



Même chose pour les trigrammes des filles :

- Trigramme de la *fille aînée* :



- Trigramme de la *2e fille* :



- Trigramme de la *fille cadette* :



Toutes ces considérations sur les trigrammes peuvent permettre à ceux qui le souhaitent d'amorcer une étude plus approfondie du *Yi-King*, en parallèle avec ce système, mais il n'est pas nécessaire de mémoriser tout cela pour comprendre « Le ki et les 9 étoiles ». *Il suffit de retenir le genre attribué à chaque chiffre.*

Quel genre peut prendre le chiffre 5 ?

Le chiffre 5, au centre du carré, associé à l'élément Terre, n'a pas de trigramme propre. Il **peut prendre le genre masculin ou le genre féminin et, ce, en fonction du genre de votre second chiffre.**

Dans le carré de référence, si nous remplaçons les chiffres par le genre qui leur correspond, nous obtenons :

4	9	2
3	5	7
8	1	6

F	F	F
M	5	F
M	M	M

Soit 4 chiffres féminins (F) et 4 chiffres masculins (M)

Pour respecter l'énergie de ce carré magique il faut préserver cet équilibre M.F. dans les 8 autres carrés. Le 5 prendra donc le genre M. ou F. manquant.

Voici les 8 carrés où les chiffres ont été remplacés par leur genre, avec mise en évidence de la place du 5 par () :

M	M	M
F	4	M
F	F	(F)

F	F	F
M	3	(M)
M	M	F

M	M	M
F	2	F
(F)	F	M

F	(M)	F
M	1	M
F	M	F

M	F	M
F	9	F
M	(F)	M

F	M	(M)
M	8	M
F	F	F

M	F	F
(F)	7	F
M	M	M

(M)	M	M
F	6	M
F	F	F

Le (5) a pris le genre qui manquait pour que l'équilibre soit respecté : nous avons dans tous ces carrés, comme pour le carré de base, 4-M (chiffres masculins), et 4-F (chiffres féminins).

Vous avez un chiffre 5, quel est son genre ?

1er cas : votre chiffre-enfant est 5.

Déterminons le genre de votre chiffre-enfant 5, utilisant ces 9 carrés :

Considérez le carré où votre chiffre-adulte est au centre, c'est le carré de votre année de naissance.

Regardez où se trouve votre chiffre-enfant 5, dont le genre est placé entre parenthèses.

Exemples:

- vous êtes 7-adulte, 5-enfant. Dans le carré où le 7 est au centre, le 5 est féminin ; donc vos chiffres sont: F-F ;
- vous êtes 8-adulte, 5-enfant = M-M.

Ces schémas mettent en évidence le potentiel énergétique F-M, yin-yang, toujours harmonieusement équilibré dans les 9 carrés, mais il existe une façon beaucoup plus simple pour trouver le genre du chiffre 5 en fonction du genre de votre autre chiffre.

Vous remarquez qu'en fait le chiffre 5 prend toujours le genre du chiffre placé au centre, c'est-à-dire de votre chiffre-adulte.

La règle est donc : votre chiffre-enfant 5 prend le genre de votre chiffre-adulte.

2e cas : votre chiffre-adulte est 5.

La règle précitée s'applique de la même façon : **votre chiffre-adulte 5 prend le genre de votre chiffre-enfant.** Placez votre chiffre-enfant au centre du carré et lisez le genre du 5 dans ce carré ; il se trouve identique au genre de votre chiffre-enfant.

Dans tous les cas le 5 prend le genre de votre second chiffre.

BIBLIOGRAPHIE

- ALEXANDRE Rémi, *Votre lit est-il à la bonne place ?*
Introduction à la géobiologie, Paris, éd. K. A, 1981.
- CAPRA Fritjof, *Le Tao de la physique*, Paris, Tchou, 1979. CHOAIN Jean, *Introduction au Yi-King*, Paris, éd. du Rocher, 1983.
- CLÉMENT R., *Les Maladies psychiques en médecine chinoise*, Paris, éd. de la Maisnie, 1975.
- CORBIN Henri, *L'Homme de lumière dans le soufisme iranien*, Saint-Vincent-sur-Jakson, Présence, 1971.
- FABRE Jean-Charles, *Maison entre terre et ciel*, Paris, Arista, 1987.
- FANO Alice, *Les 9 Figures de la pensée chinoise*, Paris, éd. de la Maisnie, 1983.
- FAUBERT André, *Initiation à l'acupuncture traditionnelle*, Paris, Belfond, 1974.
- GAGNE Steve et MANN John, *The Nine Ki Hand Book*, Rochester N. Y., Spiralbound books, 1985.
- GÉRARDIN Lucien, *Le Mystère des nombres*, Paris, éd. Dangles, 1985.
- GRANET Marcel, *La Pensée chinoise*, Paris, Albin Michel, 1968.
- LARRE Claude, *Texte et commentaire du Suwen*, Paris, Institut Ricci.
- LAURENT Daniel, *Traité d'acupuncture traditionnelle*, Paris, éd. de la Maisnie, 1987.
- MAROLLEAU Jean, *La Symbolique chinoise*, Paris, Dervy Livre, 1978.
- MICHIO-KUSHI, *Le Livre de la macrobiotique*, Paris, éd. de La Maisnie, 1980.
- REQUÉNA Yves, *Acupuncture et psychologie*, Paris, éd. Maloine, 1982.
- ROSSBACH Sarah, *Feng-Shui*, Paris, Souffles, 1988.
- TARA William, *Macrobiotic and Human Behavior*, New York, Japan publications, inc., 1984.
- TARTHANG Tulkou, *L'Ouverture de l'esprit*, Paris, Dervy-livres, 1988.
- TRUNGPA Chögyam, *Le Mythe de la liberté*, Paris, Le Seuil, 1979.
- WILHELM Richard, *Yi-King*, Paris, Librairie Médicis, 1973.
- YUPANQUI Atahualpa, *Airs indiens*, Paris, éd. L'Harmattan, 1979.

Remerciements

Sincères remerciements à Rex Lassalle, Herman Laading, Didier de Plaige, Claudine et André Sainfeld, Laurence Laprée, Nicole Sogno, Gérard Lemaire, Ophélie Grolade, Sébastien Friis et Dunne Marie.

Illustrations : Herman Laading.

Dessins : Nicole Sogno.

Édité pour la première fois par les Éditions Mercure de France en 1991 (ISBN : 978-2715217256) - Premier dépôt légal : 1991

© Isabelle Laading 2018